

TCL

Soundbar Dolby Atmos 2,1 Καναλιών με Ασύρματο
Υπογούφερ

S55H

Εγχειρίδιο Χρήστη



Περιεχομενα

1 Πριν ξεκινήσετε.....	3
2 Καλώς ήλθατε	6
Τι υπάρχει στο κουτί.....	6
Επισκόπηση του Μπάρα ήχου	8
Επισκόπηση του ασύρματου Υπογούφερ	10
Ρύθμιση του συστήματος Μπάρα ήχου	11
Τοποθετήστε το Μπάρα ήχου και το Υπογούφερ σας	11
Τοποθετήστε το Μπάρα ήχου στον τοίχο.....	12
Εγκαταστήστε/αντικαταστήστε τις μπαταρίες του Τηλεχειριστηρίου	15
Επισκόπηση του Τηλεχειριστηρίου.....	16
3 Συνδέστε το σύστημα Μπάρα ήχου	19
Συνδεθείτε με το HDMI καλώδιο.....	19
TCL Tutti Χορωδιακή.....	21
Συνδεθείτε με το οπτικό καλώδιο.....	22
Συνδέστε με καλώδιο ήχου.....	23
Οδηγίες για τη ρύθμιση του Μπάρα ήχου με χρήση οπτικού καλωδίου.....	24
Συνδέστε το Μπάρα ήχου στην παροχή ρεύματος.....	25
Σύνδεση του Μπάρα ήχου με τη συσκευή Bluetooth	26
Συνδέστε το ασύρματο Υπογούφερ σας στο Μπάρα ήχου	28

4 Χρήση του συστήματος Μπάρα ήχου.....	29
Χρησιμοποιήστε το Μπάρα ήχου σας με τον επάνω πίνακα ή το Τηλεχειριστήριο.....	29
Ακούστε μουσική από τη συσκευή σας Bluetooth.....	31
Χρησιμοποιήστε το καλώδιο USB ή τη συσκευή για αναπαραγωγή μουσικής.....	32

5 ενημερώσεις λογισμικού.....	33
Διαδικτυακές ενημερώσεις	33
Ενημέρωση USB.....	34

6 Προδιαγραφές.....	36
----------------------------	-----------

7 Ανακοίνωση	38
Δήλωση συμμόρφωσης.....	38
Απόρριψη του παλιού προϊόντος και της μπαταρίας σας.....	38
Εμπορικά σήματα	40

8 Συχνές Ερωτήσεις	41
---------------------------------	-----------

1 Πριν ξεκινήσετε

- Διαβάστε προσεκτικά και τηρήστε όλες τις οδηγίες ασφαλείας στο φυλλάδιο ασφαλείας.
- Αυτή η Μπάρα ήχου προορίζεται μόνο για εσωτερική χρήση. Σε περίπτωση που κατά λάθος έρθει σε επαφή με μικρές ποσότητες νερού, αποσυνδέστε αμέσως και χρησιμοποιήστε ένα στεγνό πανί για να αφαιρέσετε το νερό.
- Αποσυνδέστε τη Μπάρα ήχου εάν δεν χρησιμοποιείται για μεγάλες χρονικές περιόδους ή κατά τη διάρκεια καταιγίδων.
- Βεβαιωθείτε ότι η Μπάρα ήχου είναι εγκατεστημένη σε σταθερή επιφάνεια ή στερεά τοποθετημένη στον τοίχο κάτω από την τηλεόρασή σας για την καλύτερη δυνατή εμπειρία.
- Χρησιμοποιείτε μόνο μη επαναφορτιζόμενες μπαταρίες AAA 1,5V για το Τηλεχειριστήριο.
- Σε περίπτωση που κάποιο από τα καλώδια είναι ορατά ή τρυπημένα, αποσυνδέστε τη Μπάρα ήχου και αντικαταστήστε το καλώδιο.
- Προσέξτε να μην λυγίσετε απότομα το HDMI και το οπτικό καλώδιο, καθώς ενδέχεται να επηρεάσουν την απόδοση.
- Προστατέψτε την ακοή σας προσαρμόζοντας τη σωστή ένταση. Προκαθορισμένες και προσαρμόσιμες ρυθμίσεις ήχου είναι διαθέσιμες για την άνεση της ακοής σας.

Σημαντικές οδηγίες ασφαλείας

Βεβαιωθείτε ότι έχετε διαβάσει όλες τις πληροφορίες ασφαλείας πριν χρησιμοποιήσετε αυτό το προϊόν.

Η TCL Overseas Marketing Limited δεν ευθύνεται για ατυχήματα ή βλάβες που προκαλούνται από μη εξουσιοδοτημένες τροποποιήσεις, μετατροπές ή αναβασμένη χρήση του προϊόντος.

Το εγχειρίδιο χρήσης μπορείτε να το βρείτε στη διεύθυνση www.tcl.com στη σελίδα του συγκεκριμένου προϊόντος στην ενότητα «Λήψη».

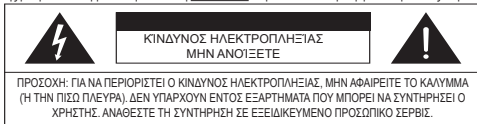

Το σύμβολο του κεραυνού με την αιχμή του βέλους που περικλείεται σε ισόπλευρο τρίγωνο έχει ως σκοπό να προειδοποιήσει τον χρήστη για την παρουσία μιας μη μονωμένης επικίνδυνης τάσης που μπορεί να είναι τέτοιας έντασης που ενέχει κίνδυνο ηλεκτροπληξίας στο σωωτικό του περιβλήματος του προϊόντος.



Το θαυμαστικό μέσα σε ένα ισόπλευρο τρίγωνο προορίζεται να προειδοποιεί τον χρήστη για την παρουσία σημαντικών οδηγιών λειτουργίας και συντήρησης (σέρβις) στο έντυπο υλικό που συνοδεύει το προϊόν.



Αυτό το σύμβολο υποδηλώνει ότι το προϊόν διαθέτει δύο στρώματα μόνωσης μεταξύ των τμημάτων που είναι προσβάσιμα από τον χρήστη και της επικίνδυνης κύριας τάσης. Κατά τη συντήρηση, χρησιμοποιείτε μόνο πανομοιότυπα ανταλλακτικά.

Προειδοποιήσεις

- Για να μειώσετε τον κίνδυνο πυρκαγιάς ή ηλεκτροπληξίας, μην εκθέτετε αυτό το προϊόν σε βροχή ή υγρασία. Αυτό το προϊόν δεν θα πρέπει να εκτίθεται σε σταγονίδια ή πιπίλισματα. Δεν πρέπει να τοποθετούνται πάνω ή κοντά στο προϊόν αντικείμενα γεμάτα με υγρό, όπως βάζα.
- Εάν το προϊόν δεν έχει τοποθετηθεί σωστά ή στερεωθεί στον τοίχο, είναι ασταθές. Βεβαιωθείτε ότι ακολουθείτε τις οδηγίες τοποθέτησης στον τοίχο που παρέχονται στο εγχειρίδιο χρήσης για να διασφαλίσετε την ασφάλειά σας.
- Μην εκθέτετε τις μπαταρίες σε υπερβολική θερμότητα, όπως ηλιοφάνεια, φωτιά κ.λπ.
- Για να αποφύγετε τον κίνδυνο ασφυξίας, κρατήστε τις πλαστικές συσκευασίες μακριά από κατοικίδια ζώα, μωρά και παιδιά.
Μην χρησιμοποιείτε σακούλες συσκευασίας σε κούνιες, κρεβάτια, καροτσάκια ή παιδικά κρεβάτια.

Ασφάλεια

- Διαβάστε αυτές τις οδηγίες** - Πριν χρησιμοποιήσετε το προϊόν, διαβάστε όλες τις οδηγίες ασφαλείας και λειτουργίας.
- Φυλάξτε αυτές τις οδηγίες** - Φυλάξτε τις οδηγίες ασφαλείας και λειτουργίας για μελλοντική αναφορά.
- Δώστε προσοχή σε όλες τις προειδοποιήσεις** - Τηρείτε όλες τις προειδοποιήσεις που δίνονται στο προϊόν και στις οδηγίες λειτουργίας.
- Ακολουθήστε όλες τις οδηγίες** - Ακολουθήστε όλες τις οδηγίες λειτουργίας και χρήσης.
- Μην χρησιμοποιείτε τη συσκευή κοντά σε νερό** - Η συσκευή δεν θα πρέπει να χρησιμοποιείται κοντά σε νερό ή σε υγρασία - για παράδειγμα, σε ένα υγρό υπόγειο ή κοντά σε μια πισίνα και σε παρόμοιες συνθήκες.
- Να καθαρίζεται μόνο με στεγνό πανί.**
- Μην φράζετε οποιαδήποτε ανοίγματα εξερισμού.** Εγκαταστήστε το προϊόν σύμφωνα με τις οδηγίες του κατασκευαστή.
- Να μην τοποθετείται κοντά σε πηγές θερμότητας**, όπως καλοριφέρ, θερμοσυσσωρευτές, σόμπες ή άλλες συσκευές που παράγουν θερμότητα (συμπεριλαμβανομένων των ενισχυτών).
- Μην παραβιάζετε το σκοπό ασφαλείας** - Ένα πολυμενο βύσμα έχει δύο πτερόγια με το ένα φαρδύτερο από το άλλο. Ένα βύσμα τύπου γείωσης έχει δύο πτερόγια και ένα τρίτο ακροδέκτη γείωσης. Η φαρδιά λεπίδα ή η τρίτη ακίδα παρέχονται για την ασφάλειά σας. Συμβουλευτείτε έναν ηλεκτρολόγο για να αντικαταστήσετε την ξεπερασμένη πρίζα, εάν το παρεχόμενο βύσμα δεν ταιριάζει στην πρίζα σας.
- Προστατέψτε το καλώδιο τροφοδοσίας** ώστε να μην πατηθεί ή πιεστεί, ιδιαίτερα στα βύσματα, τα φια και τις πρίζες και στο σημείο όπου εξέρχεται από το προϊόν. Εάν το σετ καλωδίων έχει υποστεί ζημιά, πρέπει να αντικατασταθεί από ένα ειδικό σετ καλωδίων που διατίθεται από τον κατασκευαστή ή τον αντιπρόσωπο σέρβις του.
- Χρησιμοποιείτε μόνο τα εξαρτήματα/αξεσουάρ** που προδιαγράφονται από τον κατασκευαστή.
- Χρησιμοποιείτε μόνο με το καρότσι**, τη βάση, το τρίποδο, το στήριγμα ή το τραπέζι που προδιαγράφεται από τον κατασκευαστή ή πωλείται μαζί με τη συσκευή.



- **Αποσυνδέστε αυτή τη συσκευή** από την πρίζα όταν δεν χρησιμοποιείται για μεγάλες χρονικές περιόδους και κατά τη διάρκεια καταιγίδων.
- **Αναθέστε όλες τις εργασίες συντήρησης** σε εξειδικευμένο προσωπικό σέρβις. Συντήρηση απαιτείται όταν η συσκευή έχει υποστεί ζημιά με οποιονδήποτε τρόπο, όπως στο καλώδιο τροφοδοσίας ή το φις, έχει χυθεί υγρό ή έχουν πέσει αντικείμενα μέσα στη συσκευή, η συσκευή έχει εκτεθεί σε βροχή ή υγρασία, δεν λειτουργεί κανονικά, ή έχει πέσει.
- **Αυτή η συσκευή δεν προορίζεται για χρήση από μικρά παιδιά ή άτομα χωρίς επίβλεψη.** Τα μικρά παιδιά θα πρέπει να επιβλέπονται για να διασφαλίζεται ότι δεν παίζουν με τη συσκευή.
- **Ο χρήστης πρέπει να διατηρεί** μια ελάχιστη απόσταση 20CM από τη συσκευή ανά πάσα στιγμή.

Προσοχή

- Για να αποφύγετε την ηλεκτροπληξία, ταιριάζτε τη φαρδιά λεπίδα του βύσματος με τη φαρδιά σχισμή και τοποθετήστε το πλήρως.
- Μην τοποθετείτε πάνω στο προϊόν οτιδήποτε θα μπορούσε να αποτελέσει πηγή κινδύνου (π.χ. αντικείμενα γεμάτα υγρά, αναμμένα κεριά).
- Αποσυνδέστε το καλώδιο τροφοδοσίας για να το απενεργοποιήσετε όταν υπάρχει πρόβλημα ή δεν χρησιμοποιείται. Το καλώδιο τροφοδοσίας πρέπει να είναι εύκολα διαχειρίσιμο.
- Η χρήση χειριστηρίων ή προσαρμογών ή η εκτέλεση διαδικασιών διαφορετικών από τις περιγραφόμενες στο παρόν, ενδέχεται να οδηγήσει σε επικίνδυνη έκθεση σε ακτινοβολία ή άλλη επισφαλής λειτουργία.
- Ο σύνδεσμος καλωδίου τροφοδοσίας/συσκευής χρησιμοποιείται ως συσκευή αποσύνδεσης, η συσκευή αποσύνδεσης πρέπει να παραμένει άμεσα λειτουργική.
- Η ετικέτα αξιολόγησης βρίσκεται στο κάτω ή πίσω μέρος του προϊόντος.
- Η χρήση των συσκευών σε τροπικά και μέτρια κλίματα.

Προφυλάξεις για την μπαταρία

- Μην αναμειγνύετε μπαταρίες (παλιές και νέες ή άνθρακα και αλκαλικές).
- Μην πετάτε τις μπαταρίες στο νερό ή στο νερό.
- Ανακυκλώστε ή απορρίψτε τις μπαταρίες σύμφωνα με τις κρατικές και τοπικές οδηγίες.
- Κίνδυνος έκρηξης εάν η μπαταρία αντικατασταθεί εσφαλμένα. Αντικαταστήστε μόνο με τον ίδιο ή ισοδύναμο τύπο.
- Αφαιρέστε την μπαταρία από το τηλεχειριστήριο ώστε να αποτρέψετε τη διαρροή της, όταν δεν πρόκειται να χρησιμοποιηθεί για μεγάλο χρονικό διάστημα (περισσότερο από έναν μήνα).
- Εάν οι μπαταρίες παρουσιάσουν διαρροή, σκουπίστε το διαρρέον υλικό μέσα από τη θήκη των μπαταριών και αντικαταστήστε τις μπαταρίες με νέες.
- Φυλάξτε τις μπαταρίες μακριά από θερμότητα ή υγρασία.
- Μην μεταφέρετε και μην αποθηκεύετε τις μπαταρίες μαζί με άλλα μεταλλικά αντικείμενα. Κάτι τέτοιο θα μπορούσε να προκαλέσει βραχυκύκλωμα, διαρροή ή έκρηξη των μπαταριών.
- Ποτέ μην επαναφορτίζετε μια μπαταρία αν δεν έχει επιβεβαιωθεί ότι είναι επαναφορτιζόμενη.
- Εάν η θήκη της μπαταρίας δεν κλείνει με ασφάλεια, σταματήστε να χρησιμοποιείτε το προϊόν και φυλάξτε το μακριά από τα παιδιά.

Απόρριψη του παλιού προϊόντος και της μπαταρίας σας

Το προϊόν σας έχει σχεδιαστεί και κατασκευαστεί με υλικά και εξαρτήματα υψηλής ποιότητας, τα οποία μπορούν να ανακυκλωθούν και να επαναχρησιμοποιηθούν.

Αυτό το προϊόν μπορεί να περιέχει μόλυβδο και υδράργυρο. Η διάθεση αυτών των υλικών μπορεί να ρυθμίζεται λόγω περιβαλλοντικών ζητημάτων. Επικοινωνήστε με τις τοπικές αρχές για πληροφορίες απόρριψης ή ανακύκλωσης.

Αυτό το προϊόν περιέχει μπαταρίες:

- Μην αποφεύγετε. Οι μπαταρίες μπορεί να εκραγούν σε περίπτωση υπερθέρμανσης.
- Επικοινωνήστε με τις τοπικές αρχές για πληροφορίες απόρριψης ή ανακύκλωσης.

ΠΡΟΣΟΧΗ: Κίνδυνος έκρηξης σε περίπτωση αντικατάστασης της μπαταρίας με μπαταρία λανθασμένου τύπου.

ΠΡΟΣΟΧΗ: Αντικατάσταση μιας μπαταρίας με μπαταρία λανθασμένου τύπου που μπορεί να εξουδετερώσει μια ασφάλεια.

ΠΡΟΣΟΧΗ: Απόρριψη μιας μπαταρίας σε πυρσό ή σε καυτό φούρνο ή μηχανική σύνθλιψη ή κοπή μιας μπαταρίας, που μπορεί να οδηγήσει σε έκρηξη.

ΠΡΟΣΟΧΗ: Μην αφήνετε μια μπαταρία σε περιβάλλον εξαιρετικά υψηλής θερμοκρασίας, που μπορεί να έχει ως αποτέλεσμα μια έκρηξη ή τη διαρροή εύφλεκτου υγρού ή αερίου.

ΠΡΟΣΟΧΗ: Μην υποβάλετε μια μπαταρία σε εξαιρετικά χαμηλή πίεση αέρα, που μπορεί να έχει ως αποτέλεσμα την έκρηξη της ή τη διαρροή εύφλεκτου υγρού ή αερίου.

2 Καλώς ήλθατε

Συγχαρητήρια για την αγορά του νέου σας Μπάρα ήχου της TCL! Αφού εγκατασταθεί και συνδεθεί, μπορείτε να απολαύσετε μια εξαιρετική ποιότητα ήχου και υπερσύγχρονο σχεδιασμό που ταιριάζει καλύτερα στο οικιακό σας σύστημα ψυχαγωγίας. Συνιστάται να διαβάσετε αυτό το εγχειρίδιο χρήσης που σας βοηθά να ρυθμίσετε, να συνδέσετε και να χειριστείτε το προϊόν εύκολα και σωστά.

Ας αρχίσουμε.

Τι υπάρχει στο κουτί



Μπάρα ήχου

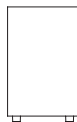

Υπογούφερ

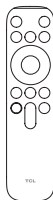

Τηλεχειριστήριο



Μπαταρία AAA x 2



Καλώδιο τροφοδοσίας x 2

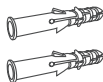

Άγκιστρο τοίχου x 2



Βάση στήριξης τοίχου x 2



Βίδα βραχίονα επιτοίχιας
στήριξης x 2

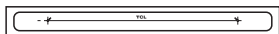

Πρότυπο στήριξης τοίχου



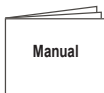

Κάρτα εγγύησης



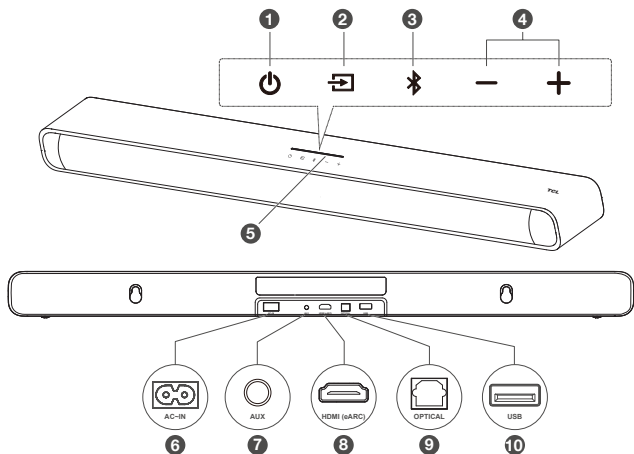

Χειροκίνητο

Επισκόπηση του Μπάρα ήχου



- 1 

Σύντομος Τύπος: δύναμη επάνω/ύπνος
Παρατεταμένο πάτημα: Απενεργοποίηση
- 2 

Σύντομος Τύπος: Εναλλαγή πηγών εισόδου
(HDMI eARC/Οπτικός/AUX/USB/Bluetooth)
Παρατεταμένο πάτημα: Εισάγετε ζεύξη Υπογούφερ
(Εάν το Υπογούφερ είναι αποσυνδεδεμένο)
- 3 

Σύντομος Τύπος: Επιλέξτε λειτουργία Bluetooth
Παρατεταμένο πάτημα: Σύζευξη Bluetooth

4 — / +

Πατήστε για αύξηση ή μείωση του επιπέδου έντασης

5 **Ενδειξη LED πηγής εισόδου**

HDMI eARC: Ματζέντα

Οπτικός: Κίτρινος

AUX: Πράσινος

USB: Κυανό

Bluetooth: Μπλε

6 **Υποδοχή τροφοδοσίας εισόδου AC**

7 **Υποδοχή εισόδου AUX**

8 **Υποδοχή HDMI eARC**

9 **Υποδοχή οπτικής εισόδου**

10 **Υποδοχή USB Type A**

Σημείωση:

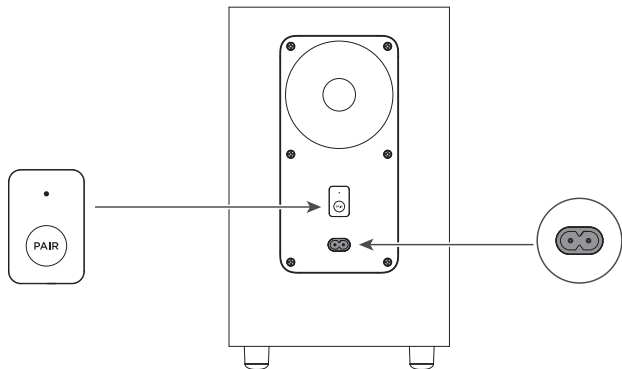

- **Επαναφορά εργοστασιακών ρυθμίσεων:** Πατήστε παρατεταμένα τρία πλήκτρα ⏻ , + και — στο πλαίσιο του Soundbar ταυτόχρονα για 10 δευτερόλεπτα μέχρι η λυχνία LED να αναβοσβήσει λευκό και να σβήσει.

Επισκόπηση του ασύρματου Υπογούφερ



Ασύρματο Υπογούφερ

Το υπογούφερ θα συνδεθεί αυτόματα με το Μπάρα ήχου κατά την πρώτη χρήση. Σε περίπτωση προβλήματος, ακολουθήστε τα παρακάτω βήματα για να πραγματοποιήσετε χειροκίνητη ζεύξη:

1. Πατήστε και κρατήστε πατημένο το κουμπί  στο υπογούφερ για 3 δευτερόλεπτα. Μέχρι να αρχίσει να αναβοσβήνει η πορτοκαλί λυχνία πάνω από το κουμπί pair (αντιστοίχισης).
2. Πατήστε και κρατήστε πατημένο το κουμπί  στο Soundbar και περιμένετε για 10 δευτερόλεπτα μέχρι να αναβοσβήσει η κίτρινη ένδειξη LED στο Soundbar. Μετά από λίγο, το πράσινο LED θα ανάψει για 5 δευτερόλεπτα.
3. Το υπογούφερ είναι πλέον συνδεδεμένο στο Soundbar.

Ρύθμιση του συστήματος Μπάρα ήχου

Σημειώσεις

- Φροντίστε να διαβάσετε όλες τις πληροφορίες ασφαλείας πριν τοποθετήσετε το Μπάρα ήχου στον τοίχο.
- Βεβαιωθείτε ότι χρησιμοποιείτε βίδες που παρέχονται ή καθορίζονται από τον εξουσιοδοτημένο κατασκευαστή.
- ΗΤCL δεν φέρει καμία ευθύνη για ατυχήματα ή ζημιές που προκαλούνται από ακατάλληλη τοποθέτηση σε τοίχο και εγκατάσταση βιδών ή ανεπαρκή αντοχή του τοίχου κ.λπ.
- Απαιτούνται πρόσθετα εργαλεία (δεν παρέχονται) για εγκατάσταση.
- Μπορείτε να επιλέξετε να τοποθετήσετε το Μπάρα ήχου κάτω από το κέντρο της τηλεόρασής σας ή να το τοποθετήσετε στον τοίχο.

Τοποθετήστε το Μπάρα ήχου και το Υπογούφερ σας

Η ιδανική θέση για την τοποθέτηση του Μπάρα ήχου είναι στο κέντρο κάτω από την τηλεόρασή σας.

Συνιστάται να τοποθετήσετε το Μπάρα ήχου ακριβώς κάτω από το κέντρο της τηλεόρασής σας και πάνω από το ντουλάπι.

Η απόσταση μεταξύ του υπογούφερ και του Μπάρα ήχου θα πρέπει να είναι μικρότερη από 3 μέτρα.

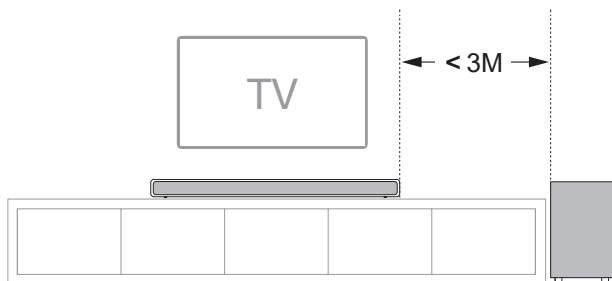

Τοποθετήστε το Μπάρα ήχου στον τοίχο

- 1 Αποθηκεύστε το παρεχόμενο πρότυπο επιτοίχιας στήριξης στον τοίχο.
Βεβαιωθείτε ότι το πρότυπο στήριξης τοίχου βρίσκεται τουλάχιστον 5 εκατοστά κάτω από το κέντρο της τηλεόρασης.
- 2 Χρησιμοποιήστε ένα επίπεδο για να βεβαιωθείτε ότι το πρότυπο τοποθέτησης στον τοίχο είναι σωστά τοποθετημένο.
- 3 Χρησιμοποιήστε ταινία για να κολλήσετε σταθερά το πρότυπο στήριξης στον τοίχο.

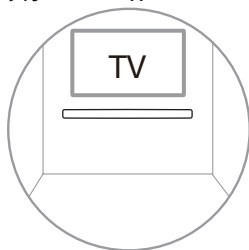

- 4 Σημειώστε στον τοίχο χρησιμοποιώντας κάθε σήμανση στο πρότυπο μέσω των οπών στερέωσης.
- 5 Αφαιρέστε το πρότυπο τοποθέτησης από τον τοίχο.
- 6 Ανοίξτε τρύπες για βίδες σε κάθε σημάδι στον τοίχο.

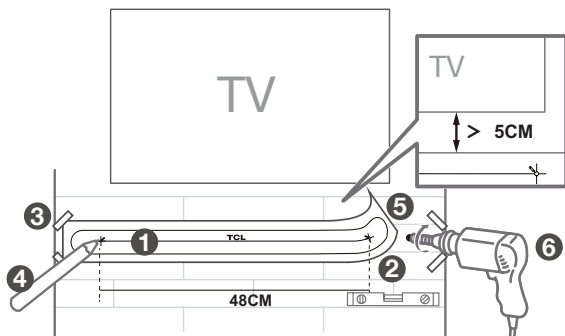

- 7 Βάλτε τα αγκύρια τοίχου στις οπές του τοίχου.
- 8 Βιδώστε τις παρεχόμενες βίδες των βραχιόνων τοίχου στην οπή των αγκυρίων τοίχου.
- 9 Στερεώστε και σφίξτε τις βίδες του βραχίονα τοίχου στον τοίχο. (Κρατήστε χώρο μεταξύ του βιδωτού καπακιού και των στηριγμάτων).
- 10 Παρόμοια με την ανάρτηση μιας εικόνας, σηκώστε το Soundbar και στερεώστε το στις βίδες του τοίχου. Βεβαιωθείτε ότι όλα είναι ασφαλή.

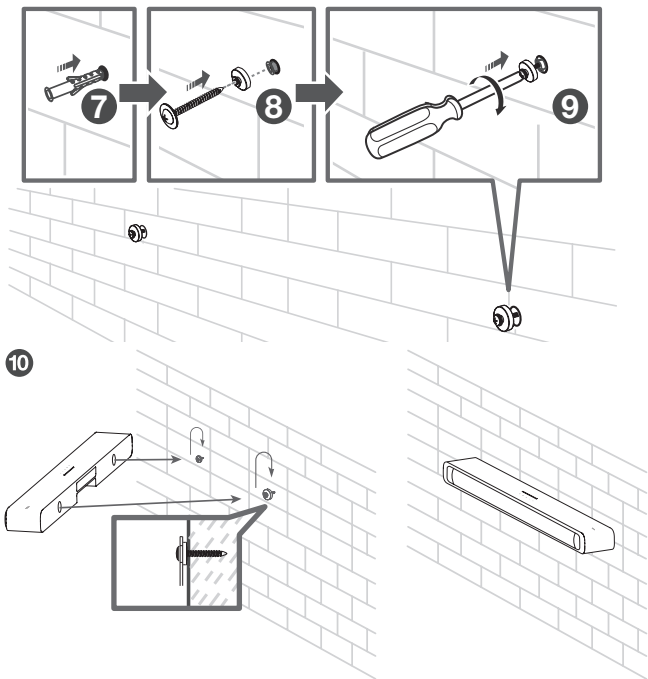

Σημειώσεις

- Μην τοποθετείτε το Μπάρα ήχου σε σημείο εκτεθειμένο σε άμεσο ηλιακό φως, θερμότητα, φωτιά ή υγρασία. Κατάλληλο για τοποθέτηση μόνο σε ύψη: < 200cm

Εγκαταστήστε/αντικαταστήστε τις μπαταρίες του Τηλεχειριστηρίου

Προειδοποιήσεις

- *Κίνδυνος έκρηξης εάν η μπαταρία αντικατασταθεί εσφαλμένα. Αντικαταστήστε μόνο με τον ίδιο ή ισοδύναμο τύπο.*

Προσοχή

- Η μπαταρία περιέχει υπερχλωρικό υλικό, χειριστείτε το με προσοχή. Για πληροφορίες, ανατρέξτε στο www.dtsc.ca.gov/hazardouswaste/perchlorate
- 1 Ανοίξτε τη θήκη μπαταριών, αφαιρέστε τις παλιές μπαταρίες εάν είναι απαραίτητο.
 - 2 Τοποθετήστε δύο νέες μπαταρίες AAA στο χώρο των μπαταριών με τη σωστή πολικότητα (+/-).
 - 3 Κλείστε τη θήκη μπαταριών.

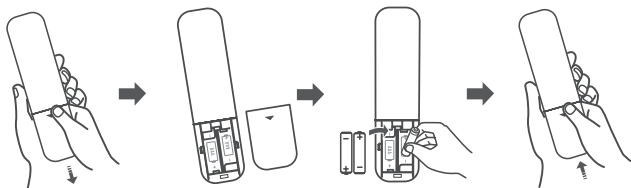

Η ρύθμιση ολοκληρώθηκε. Το Μπάρα ήχου σας είναι έτοιμο για χρήση. Για περισσότερες πληροφορίες σχετικά με τον τρόπο πρόσβασης στις διάφορες επιλογές σύνδεσης στο Μπάρα ήχου, ανατρέξτε στο ακόλουθο κεφάλαιο.

Επισκόπηση του Τηλεχειριστηρίου

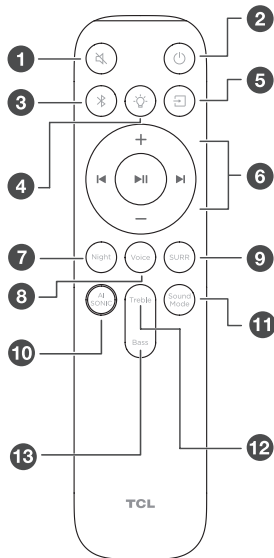

- 1 Σύντομο πάτημα: Σίγαση/Κατάργηση σίγασης του ήχου
- 2 Σύντομο πάτημα: Ενεργοποίηση/αναστολή λειτουργίας
Παρατεταμένο πάτημα: Απενεργοποίηση
- 3 Παρατεταμένο πάτημα: Σύζευξη Bluetooth
Σύντομο πάτημα: Επιλέξτε λειτουργία Bluetooth
- 4 Σύντομο πάτημα: Αλλαγή διαφορετικών επιπέδων φωτεινότητας LED
Παρατεταμένο πάτημα: Εναλλαγή μεταξύ ενεργοποίησης ή απενεργοποίησης της λυχνίας LED
- 5 Σύντομο πάτημα: Εναλλαγή πηγών εισόδου HDMI eARC / Optical/AUX/USB/Bluetooth

- 6 + Αυξήστε την ένταση
 - Μειώστε την ένταση
 ▶ Παίξτε προηγούμενη μουσική. γυρίστε στο προηγούμενο στοιχείο
 ▶ Παίξτε την επόμενη μουσική. γυρίστε στο επόμενο στοιχείο
 ▶ II Αναπαραγωγή/Παύση μουσικής
- 7 Πατήστε για να ενεργοποιήσετε ή να απενεργοποιήσετε τη νυχτερινή λειτουργία
- 8 Πατήστε σύντομα για να ρυθμίσετε τη λειτουργία βελτίωσης φωνής
 Πατήστε παρατεταμένα το  για 5 δευτερόλεπτα για να εισέλθετε στο μενού φωνητικών προτροπών. Μετά από αυτό, πατήστε σύντομα + / - για να ρυθμίσετε την ένταση του φωνητικού μηνύματος ή πατήστε σύντομα ▶ για να ενεργοποιήσετε ή να απενεργοποιήσετε τα φωνητικά μηνύματα.
- 9 Πατήστε σύντομα για να ρυθμίσετε τη λειτουργία βελτίωσης περιβάλλοντος χώρου
- 10 Πατήστε σύντομα για να εισέλθετε στο μενού AI Sonic-προσαρμογή και ρυθμίστε για εναλλαγή μεταξύ των σκηνικών AI Sonic-προσαρμογή που ορίζονται από το χρήστη:
 Θέση 1/Θέση 2/Θέση 3/ΑΠΕΝΕΡΓΟΠΟΙΗΣΗ
 (Θα τεθεί σε ισχύ μόνο αφού ρυθμιστεί πρώτα στην APP)
- 11 Σύντομο πάτημα: Εναλλαγή λειτουργίας ήχου εισόδου
 Τυπική/Ταινία/Μουσική/Φωνή/Παιχνίδι/Σπορ
- 12 Πατήστε σύντομα για να ρυθμίσετε το εφέ ήχου πρίμων
- 13 Πατήστε σύντομα για να ρυθμίσετε το εφέ του ήχου μπάσων

Συνδυασμένα πλήκτρα:

1. Πατήστε ταυτόχρονα  και  για να ενεργοποιήσετε ή να απενεργοποιήσετε το DTS TruVolume.
2. Πατήστε ταυτόχρονα  και  για να ενεργοποιήσετε ή να απενεργοποιήσετε το DTS® Virtual:X™.

Σημείωση: Η τεχνολογία DTS® Virtual:X™ φέρνει επανάσταση στις μπάρες ήχου Παρέχει καθηλωτικό ήχο χωρίς την ανάγκη πρόσθετων ηχείων. Οι ταινίες και τα παιχνίδια μετατρέπονται από εγκόσμιες εμπειρίες σε αισθητηριακές περιπέτειες, με πιο καθαρούς διαλόγους και ενισχυμένα μπάσα για να σας βυθίσουν στη δράση.
 Χρησιμοποιήστε περιεχόμενο ήχου υψηλής ευκρίνειας κατά την εκτέλεση λειτουργιών DTS® Virtual:X™.

Αυτό το Soundbar μπορεί να ελεγχθεί πλήρως μέσω της εφαρμογής TCL Home, συμπεριλαμβανομένης της ισχύος, της έντασης, της εναλλαγής εισόδου, των εφέ, της προσαρμογής ηχητικών κυμάτων AI κ.λπ. Χρησιμοποιήστε την εφαρμογή TCL Home για να εξερευνήσετε περισσότερες έξυπνες λειτουργίες.

Κάντε λήψη της πιο πρόσφατης έκδοσης από το κατάστημα εφαρμογών.



Εφαρμογή TCL Home
Το TCL Smart Hub σας
Κατεβάστε τώρα!

3 Συνδέστε το σύστημα Μπάρα ήχου

Μόλις το Μπάρα ήχου τοποθετηθεί στην τελική του θέση, μπορείτε να αρχίσετε να το συνδέετε στην τηλεόρασή σας ή σε άλλα ηλεκτρονικά είδη για να ξεκινήσετε την αναπαραγωγή ήχου μέσω του Μπάρα ήχου. Βεβαιωθείτε ότι έχετε θέσει σε σίγαση τον ήχο της τηλεόρασης ή της συσκευής σας. Για πληροφορίες, ανατρέξτε στο εγχειρίδιο χρήσης της τηλεόρασης ή της συσκευής σας.

Συνδεθείτε με το HDMI καλώδιο

Σημείωση

- Βεβαιωθείτε ότι η τηλεόραση ή η συσκευή σας υποστηρίζει τη δυνατότητα HDMI (eARC/ARC). Για πληροφορίες, ανατρέξτε στο εγχειρίδιο χρήσης της τηλεόρασης ή της συσκευής σας.

Συνδέστε το ένα άκρο του καλωδίου HDMI στην υποδοχή εισόδου HDMI eARC στη Μπάρα ήχου και ένα άλλο άκρο στην υποδοχή εξόδου HDMI (eARC/ARC) της τηλεόρασης ή της συσκευής σας.

Για να έχετε την καλύτερη δυνατή εμπειρία ήχου χρησιμοποιώντας το καλώδιο HDMI, ακολουθήστε τα παρακάτω βήματα:

Για τηλεόραση TCL:

- 1 Συνδέστε το καλώδιο HDMI από τη διασύνδεση HDMI (eARC) στο Μπάρα ήχου στη διασύνδεση HDMI (eARC/ARC) στην τηλεόραση.
- 2 Ενεργοποιήστε τη λειτουργία CEC στις ρυθμίσεις της τηλεόρασης TCL. (Για οδηγίες, ανατρέξτε στο εγχειρίδιο χρήσης της τηλεόρασης)

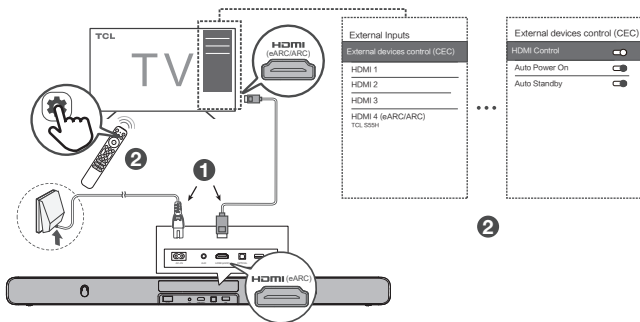

Για άλλες τηλεοπτικές μάρκες:

- 1 Συνδέστε το καλώδιο HDMI από τη διασύνδεση HDMI (eARC) στο Μπάρα ήχου στη διασύνδεση HDMI (eARC/ ARC) στην τηλεόραση.
- 2 Ενεργοποιήστε τη λειτουργία CEC στις ρυθμίσεις της τηλεόρασης.

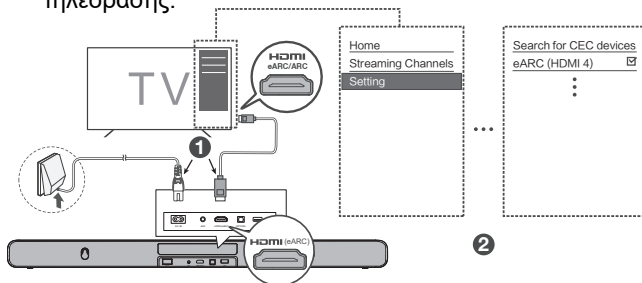

★ Η λειτουργία CEC (Ηλεκτρονικός Έλεγχος Καταναλωτή) ενδέχεται να διαφέρει ανάλογα με τον κατασκευαστή της τηλεόρασης. Αυτή η δυνατότητα μπορεί να ονομάζεται CEC, Anynet +, SimpLink, BRAVIA Link, EasyLink ή VIERA Link. Ανατρέξτε στο εγχειρίδιο χρήσης της τηλεόρασής σας για περισσότερες πληροφορίες.

TCL Tutti Χορωδιακή

Μετά τη σύνδεση του Soundbar, το μενού "TV+Soundbar" θα εμφανιστεί στην τηλεόραση.

Ρυθμίσεις → Οθόνη και ήχος → Έξοδος ήχου → Ενσωματωμένα ηχεία + γραμμή ήχου (HDMI)

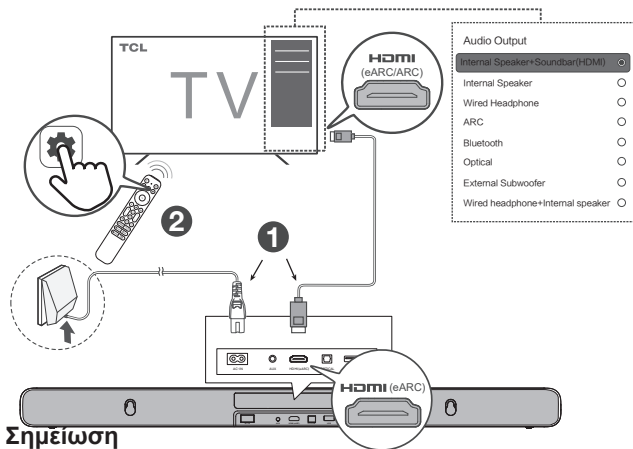

Σημείωση

- Οι πληροφορίες που εμφανίζονται ενδέχεται να διαφέρουν ανάλογα με το μοντέλο της τηλεόρασης.
- Αυτή η λειτουργία είναι συμβατή με ορισμένες τηλεοράσεις TCL (επισκεφτείτε τον επίσημο ιστότοπο της TCL για συγκεκριμένα μοντέλα). Η μέθοδος λειτουργίας μπορεί να είναι διαφορετική για διαφορετικές τηλεοράσεις.
- Βρείτε την πιο πρόσφατη έκδοση της λίστας συμβατότητας μοντέλων TCL Tutti Choral TV στον ιστότοπο.

Συνδεθείτε με το οπτικό καλώδιο

- 1 Αφαιρέστε τα προστατευτικά καλύμματα από το οπτικό καλώδιο όταν είναι απαραίτητο.
- 2 Συνδέστε το ένα άκρο του οπτικού καλωδίου στην υποδοχή οπτικής εισόδου στη Μπάρα ήχου και ένα άλλο άκρο στην υποδοχή οπτικής εξόδου της τηλεόρασης ή της συσκευής σας.

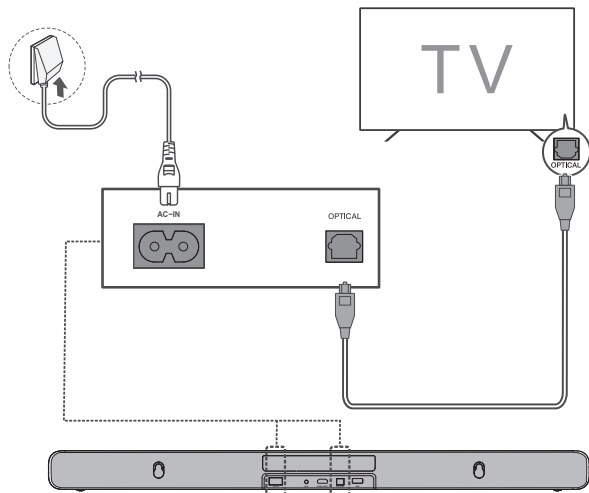

Σημείωση

- Αν δεν υπάρχει έξοδος ήχου από το Μπάρα ήχου, προσπαθήστε να ενεργοποιήσετε την έξοδο σήματος PCM στην τηλεόραση ή τη συσκευή σας. Το PCM χρησιμοποιείται για τη μετατροπή αναλογικών σημάτων ήχου σε ψηφιακά σήματα ήχου στις περισσότερες συσκευές. Για περισσότερες πληροφορίες σχετικά με τον τρόπο ενεργοποίησης της εξόδου σήματος PCM, ανατρέξτε στο εγχειρίδιο χρήσης της τηλεόρασης ή της συσκευής σας.

Συνδέστε με καλώδιο ήχου

Συνδέστε το ένα άκρο του καλωδίου ήχου (δεν παρέχεται) στην υποδοχή εισόδου AUX του Soundbar και το άλλο άκρο στην υποδοχή ακουστικών ή στην έξοδο ήχου της τηλεόρασης ή της συσκευής σας. Αυτό θα απενεργοποιήσει τον ήχο των ενσωματωμένων ηχείων της τηλεόρασης σας.

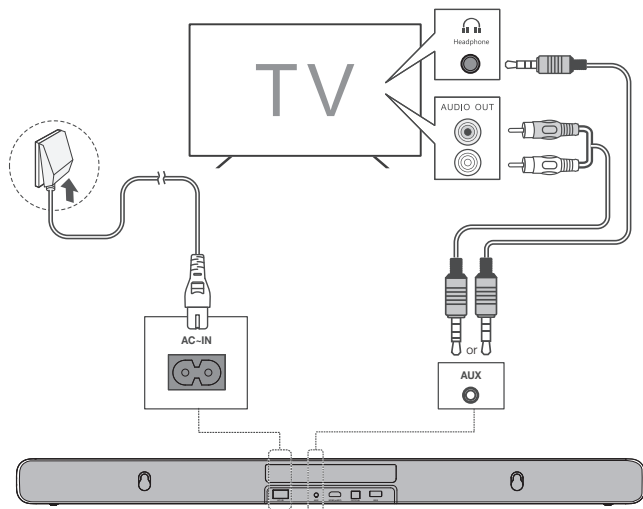

Οδηγίες για τη ρύθμιση του Μπάρα ήχου με χρήση οπτικού καλωδίου



Μην λυγίζετε ή στρίβετε το οπτικό καλώδιο (SPDIF) καθώς είναι εύθραυστο και μπορεί εύκολα να υποστεί ζημιά και να σπάσει.

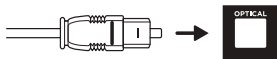

Για να έχετε την καλύτερη δυνατή εμπειρία ήχου χρησιμοποιώντας το οπτικό καλώδιο:

- 1 Πατήστε το κουμπί Home (Σπίτι) στο τηλεχειριστήριο της τηλεόρασης TCL.
- 2 Μεταβείτε στην επιλογή **Audio option** (Επιλογή ήχου) περιοχή **Settings** (Ρυθμίσεις).
- 3 Αλλάξτε τις ρυθμίσεις της τηλεόρασης ώστε να ακούγεται η τηλεόραση Έξοδος από το σύστημα ηχείων. Ανάλογα με την τηλεόρασή σας, αυτό μπορεί να ρυθμιστεί αυτόματα όταν συνδέετε το σύστημα ηχείων. Ανατρέξτε στο εγχειρίδιο οδηγιών της τηλεόρασης.

Σημειώσεις

- Διαφορετικές συσκευές μπορεί να έχουν διαφορετικές επιλογές μενού.
- Διατίθενται επίσης συσκευές όπως συσκευές αναπαραγωγής Blu-ray, αποκωδικοποιητές κ.λπ.

Συνδέστε το Μπάρα ήχου στην παροχή ρεύματος

- 1 Φροντίστε να έχετε ολοκληρώσει όλες τις άλλες συνδέσεις πριν συνδέσετε το Μπάρα ήχου στην παροχή ρεύματος.
- 2 Βεβαιωθείτε ότι η τάση τροφοδοσίας συμμορφώνεται με τα πρότυπα ασφαλείας της χώρας σας (βλ. «Προδιαγραφές» στη σελίδα 36)
- 3 Συνδέστε το ένα άκρο ενός παρεχόμενου καλωδίου τροφοδοσίας AC στην υποδοχή εισόδου AC στη Μπάρα ήχου και ένα άλλο άκρο στην πρίζα στον τοίχο.

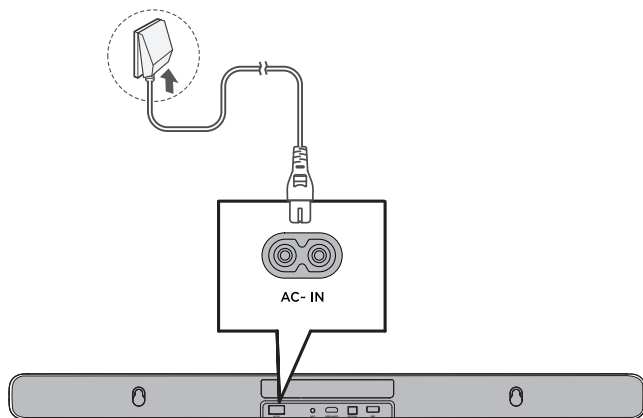



Σύνδεση του Μπάρρα ήχου με τη συσκευή Bluetooth

Σημειώσεις

- Βεβαιωθείτε ότι η ασύρματη συσκευή σας υποστηρίζει τη λειτουργία Bluetooth.
- Η λειτουργική εμβέλεια μεταξύ του Μπάρρα ήχου και της συσκευής Bluetooth είναι περίπου 10 μέτρα (χωρίς κανένα εμπόδιο μεταξύ της συσκευής Bluetooth και του Μπάρρα ήχου).

1 Πιέστε .

2 Πιέστε .

3 Πιέστε  παρατεταμένα στο Τηλεχειριστήριο ή πιέστε  παρατεταμένα στο Μπάρρα ήχου.

→ Θα δείτε το μπλε φως να αναβοσβήνει γρήγορα.

→ Το Μπάρρα ήχου είναι έτοιμο για ζεύξη.

4 Ενεργοποιήστε τη συσκευή Bluetooth και ενεργοποιήστε τη λειτουργία Bluetooth.

5 Επιλέξτε το **TCL S55H**.

→ Θα δείτε την μπλε λυχνία να ανάβει για 3 δευτερόλεπτα.

→ Η σύζευξη είναι επιτυχής.

6 Αν θέλετε να αντιστοιχίσετε άλλη συσκευή, επαναλάβετε το βήμα 3.

Υπόδειξη

- Αν δεν μπορείτε να βρείτε το όνομα του μοντέλου **TCL S55H** στη συσκευή Bluetooth, πατήστε  παρατεταμένα το τηλεχειριστήριο. Θα δείτε μπλε φως να αναβοσβήνει. Τώρα το Μπάρρα ήχου μπαίνει στη λειτουργία ζεύξης.

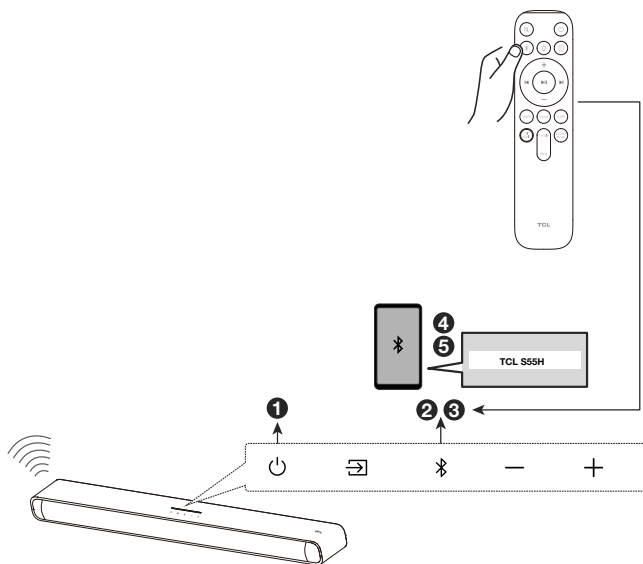



Συνδέστε το ασύρματο Υπογούφερ σας στο Μπάρα ήχου

Όταν το ασύρματο Υπογούφερ είναι συνδεδεμένο, μπορείτε να απολαύσετε ισχυρούς ήχους βαθύ μπάσου και μια πραγματικά καθηλωτική εμπειρία ήχου.

Αυτόματη σύζευξη

Βεβαιωθείτε ότι τόσο το Μπάρα ήχου όσο και το ασύρματο Υπογούφερ είναι συνδεδεμένα στην παροχή ρεύματος και είναι ενεργοποιημένα.

ΤΟ ΥΠΟΓΟΎΦΕΡ ΘΑ ΣΥΝΔΕΘΕΪ ΑΥΤΟΜΑΤΑ ΜΕ ΤΟ ΜΠΑΡΑ ΉΧΟΥ ΚΑΤΆ ΤΗΝ ΠΡΩΤΗ ΧΡΗΣΗ. Σε περίπτωση προβλήματος, ακολουθήστε τα παρακάτω βήματα για να πραγματοποιήσετε χειροκίνητη ζεύξη:

- ➔ Πατήστε και κρατήστε πατημένο το κουμπί  στο υπογούφερ για 3 δευτερόλεπτα. Μέχρι να αρχίσει να αναβοσβήνει η πορτοκαλί λυχνία πάνω από το κουμπί pair (αντιστοίχισης).
- ➔ Πατήστε και κρατήστε πατημένο το κουμπί  στο Soundbar και περιμένετε για 10 δευτερόλεπτα μέχρι να αναβοσβήσει η κίτρινη ένδειξη LED στο Soundbar. Μετά από λίγο, το πράσινο LED θα ανάψει για 5 δευτερόλεπτα.
- ➔ Το υπογούφερ είναι πλέον συνδεδεμένο στο Soundbar.

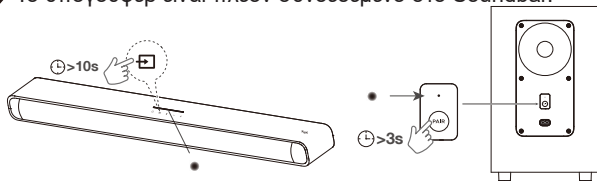

Εάν πρέπει να συνδέσετε περισσότερες από μία συσκευές, παρακαλούμε συνδέστε την επόμενη μόνο αφού η προηγούμενη έχει συνδεθεί επιτυχώς.

4 Χρήση του συστήματος Μπάρα ήχου

Χρησιμοποιήστε το Μπάρα ήχου σας με τον επάνω πίνακα ή το Τηλεχειριστήριο





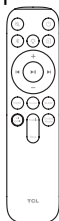



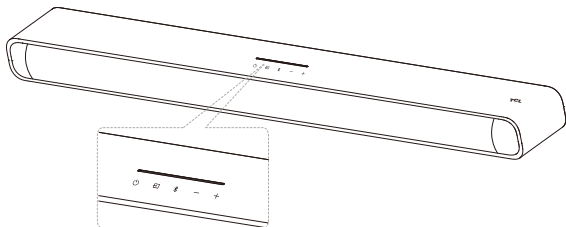





1 Βεβαιωθείτε ότι το Μπάρα ήχου είναι σωστά συνδεδεμένο στην παροχή ρεύματος και στις πηγές.

2 Πατήστε  στο επάνω μέρος του Μπάρα ήχου ή στο Τηλεχειριστήριο για να μεταβείτε στη σωστή πηγή.



Η κατάσταση των LED βοηθά στην κατανόηση της συμπεριφοράς του Bar speaker.



Τηλεχειριστήριο	Δράση Bar speaker	Συμπεριφορά LED στο Bar speaker
	Απενεργοποίηση/ Αναστολή λειτουργίας Ενεργοποίηση	Απενεργοποίηση: Όλες οι λυχνίες LED ανάβουν και σβήνουν από τα πλάγια προς το κέντρο. Ενεργοποίηση: Οι λυχνίες LED θα ανάψουν από το κέντρο προς τα πλάγια.
	Σίγαση ήχου	Σίγαση Ενεργοποιημένη: Η κεντρική λυχνία LED θα αναβοσβήσει αρκετές φορές. Σίγαση Απενεργοποιημένη: Θα εμφανιστεί το τρέχον επίπεδο έντασης ήχου.
	Πηγή	Ένδειξη LED πηγής εισόδου: HDMI eARC : Μοτ'ζέντα Οπτικό: Κίτρινο Αύχ: Πράσινο USB: Κυανό Bluetooth: Μπλε
	LED	Σύντομο πάτημα: Αλλαγή διαφορετικών επιπέδων φωτεινότητας LED. Παρατεταμένο πάτημα: Εναλλαγή μεταξύ ενεργοποίησης ή απενεργοποίησης της λυχνίας LED.
	Σύζευξη Bluetooth	Το μπλε LED θα αναβοσβήσει γρήγορα.
	Αύξηση/Μείωση έντασης Παράλειψη/Προηγούμενο	Αύξηση έντασης: Οι λυχνίες LED θα ανάψουν σταδιακά από το κέντρο προς τα πλάγια. Μείωση έντασης: Οι λυχνίες LED θα σβήσουν σταδιακά από τα πλάγια προς το κέντρο. Παράλειψη: Τα LED μετακινούνται από τα αριστερά προς τα δεξιά. Προηγούμενο: Τα LED μετακινούνται από τα δεξιά προς τα αριστερά.
	Ενίσχυση Surround	Πατήστε για να ρυθμίσετε τέσσερα διαφορετικά επίπεδα ήχου surround.
	Βελτίωση φωνής/ Ρυθμίσεις φωνητικών προτροπών	Σύντομο πάτημα: σύντομο πάτημα μία φορά για να εμφανιστεί το τρέχον επίπεδο βελτίωσης φωνής, σύντομο πάτημα επανειλημμένα για προσαρμογή σε διαφορετικά επίπεδα βελτίωσης φωνής. Πατήστε παρατεταμένα το  για 5 δευτερόλεπτα για να εισέλθετε στο μενού φωνητικών προτροπιών. Μετά από αυτό, πατήστε σύντομα +/- για να ρυθμίσετε την ένταση του φωνητικού μηνύματος ή πατήστε σύντομα  για να ενεργοποιήσετε ή να απενεργοποιήσετε τα φωνητικά μηνύματα.
	Νυχτερινή λειτουργία	Νυχτερινή λειτουργία ενεργή: Οι λυχνίες LED θα ανάψουν από το κέντρο προς τα πλάγια. Απενεργοποίηση νυχτερινής λειτουργίας: Όλες οι λυχνίες LED ανάβουν και σβήνουν από τα πλάγια προς το κέντρο.
	Λειτουργία ήχου	Πατήστε για εναλλαγή της λειτουργίας ήχου με την ακόλουθη σειρά: Τυπική/Ταινία/Μουσική/Φωνή/Παιχνίδι/Σπορ
	Ρύθμιση πριμών	Σύντομο πάτημα: σύντομο πάτημα μία φορά για να εμφανιστεί το τρέχον επίπεδο πριμών, σύντομο πάτημα επανειλημμένα για προσαρμογή σε διαφορετικά επίπεδα πριμών.
	Ρύθμιση μπάσων	Σύντομο πάτημα: σύντομο πάτημα μία φορά για να εμφανιστεί το τρέχον επίπεδο μπάσου, πατήστε σύντομα επανειλημμένα για να ρυθμίσετε διαφορετικά επίπεδα μπάσου.
	Προεπιλογή Sonic 1/2/3	Πατήστε σύντομα για να εισέλθετε στο μενού AI Sonic-προσαρμογή και ρυθμίστε για εναλλαγή μεταξύ των σκηνικών AI Sonic-προσαρμογή που ορίζονται από το χρήστη: Θέση 1/Θέση 2/Θέση 3/ΑΠΕΝΕΡΓΟΠΟΙΗΣΗ (Θα τεθεί σε ισχύ μόνο αφού ρυθμίσετε πρώτα στην APP)

Σημείωση: Μετά την ενεργοποίηση του Μπάρα ήχου, εάν δεν χρησιμοποιηθεί ούτε το Μπάρα ήχου ούτε το τηλεχειριστήριο για 10 δευτερόλεπτα, όλες οι ενδεικτικές λυχνίες LED στο Μπάρα ήχου θα σβήσουν και θα ανάψουν ξανά όταν συνεχιστεί η λειτουργία.

Υπόδειξη: Μπορείτε να χρησιμοποιήσετε πιο προηγμένες λειτουργίες στο Τηλεχειριστήριο (δείτε «Επισκόπηση του Τηλεχειριστηρίου» στη σελίδα 16).

Ακούστε μουσική από τη συσκευή σας Bluetooth

- 1 Βεβαιωθείτε ότι η συσκευή σας υποστηρίζει A2DP ή / και AVRCP. Για πληροφορίες, ελέγξτε τις προδιαγραφές της συσκευής σας.
- 2 Συνδέστε τη συσκευή Bluetooth με το Μπάρα ήχου (ανατρέξτε στην ενότητα «Σύνδεση του Μπάρα ήχου με τη συσκευή Bluetooth» στη σελίδα 26).
- 3 Ξεκινήστε την ακρόαση μουσικής που είναι αποθηκευμένη στη συσκευή Bluetooth μέσω του Μπάρα ήχου.
 - Εάν η συσκευή Bluetooth υποστηρίζει A2DP, μπορείτε να ακούσετε μουσική, αλλά δεν μπορείτε να ελέγξετε την αναπαραγωγή.
 - Εάν η συσκευή Bluetooth υποστηρίζει AVRCP, μπορείτε να ακούσετε μουσική και να ελέγξετε την αναπαραγωγή μουσικής με το Τηλεχειριστήριο. Πατήστε το κεντρικό κουμπί για να διακόψετε ή να συνεχίσετε την αναπαραγωγή μουσικής. Πατήστε το κουμπί left/right (αριστερά/δεξιά) για να μεταβείτε στο προηγούμενο/επόμενο κομμάτι.

Σημείωση

- Η λειτουργική εμβέλεια μεταξύ του Μπάρα ήχου και της συσκευής Bluetooth είναι περίπου 10 μέτρα (χωρίς κανένα εμπόδιο μεταξύ της συσκευής Bluetooth και του Μπάρα ήχου).

Χρησιμοποιήστε το καλώδιο USB ή τη συσκευή για αναπαραγωγή μουσικής

- Πιέστε το κουμπί play/pause (αναπαραγωγής/παύσης) στο Τηλεχειριστήριο για να ακούσετε/παύσετε/συνεχίσετε τη μουσική.
- Πιέστε το κουμπί left/right (αριστερά/δεξιά) στο Τηλεχειριστήριο για να μεταβείτε στο προηγούμενο ή το επόμενο κομμάτι.
- Πιέστε το κουμπί up/down (επάνω/κάτω) για να αυξήσετε ή να μειώσετε το επίπεδο έντασης.

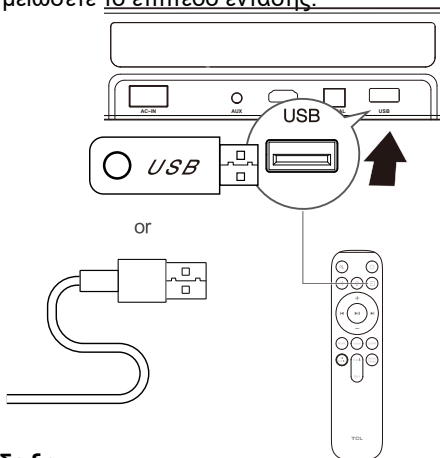

Υπόδειξη

- Αυτό το Μπάρα ήχου μπορεί να υποστηρίξει συσκευές USB με μνήμη έως 64 GB και η υποστηριζόμενη μορφή αρχείου είναι MP3, WMA, WAV, FLAC.
- Η μουσική στους φακέλους της συσκευής USB πρέπει να βρίσκεται εντός 5 (συμπεριλαμβανομένων των 5) επιπέδων καταλόγου. Διαφορετικά, το Μπάρα ήχου δεν μπορεί να ανιχνεύσει τη μουσική.

5 ενημερώσεις λογισμικού

Η TCL ενδέχεται να παρέχει ενημερώσεις υλικολογισμικού συστήματος Soundbar στο μέλλον.

Όταν υπάρχουν διαθέσιμες ενημερώσεις, μπορείτε να αναβαθμίσετε το Soundbar συνδέοντας μια μονάδα USB ή χρησιμοποιώντας το TCL HOME εφαρμογή ενημερώνει το υλικολογισμικό ηλεκτρονικά.

Διαδικτυακές ενημερώσεις

Ακολουθήστε τις οδηγίες στην παρακάτω εικόνα για να ενημερώσετε το υλικολογισμικό στην εφαρμογή TCL HOME.

Σημείωση

- Το μήνυμα που εμφανίζεται μπορεί να διαφέρει.
- Μην πραγματοποιείτε έξοδο από την εφαρμογή TCL HOME κατά τη διαδικασία ενημέρωσης.



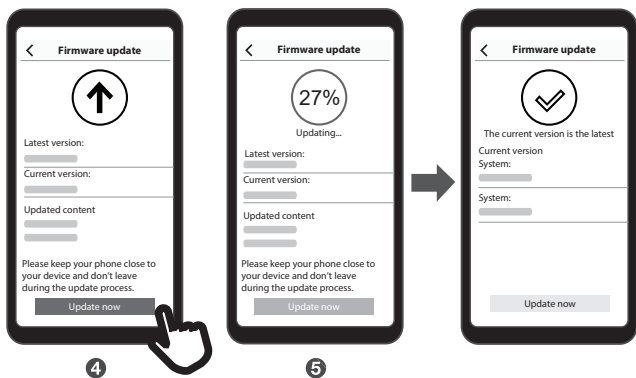

Ενημέρωση USB

Απαιτώ:

- TCL Soundbar
- Ένας υπολογιστής συνδεδεμένος στο Διαδίκτυο
- Μια συσκευή αποθήκευσης USB διαμορφωμένη ως FAT/ FAT32 με τουλάχιστον 100 MB ελεύθερου χώρου.

Σημείωση: Διαγράψτε όλα τα αρχεία και τους φακέλους στη συσκευή αποθήκευσης USB (η συσκευή αποθήκευσης USB θα πρέπει να είναι άδεια στη συνέχεια).

Διαδικασία ενημέρωσης:

- Α. Βρείτε και κατεβάστε το πιο πρόσφατο αρχείο ενημέρωσης για το TCL σας Το TCL υποστηρίζει το Soundbar στον ιστότοπο (www.TCL.com -> Υποστήριξη). Είναι σημαντικό να χρησιμοποιήσετε το σωστό αρχείο για το συγκεκριμένο μοντέλο σας.

- B. Μετακινήστε ή αντιγράψτε το αρχείο που κατεβάσατε στη ΔΙΑΜΟΡΦΩΜΕΝΗ και ΚΕΝΗ συσκευή αποθήκευσης USB. Μόλις ολοκληρωθεί, το αρχείο με όνομα ".UPG" θα πρέπει να είναι το ΜΟΝΑΔΙΚΟ αρχείο που βρίσκεται στη συσκευή αποθήκευσης USB.
- Γ. Ακολουθήστε τα παρακάτω βήματα για να αναβαθμίσετε το Soundbar TCL:
- Βήμα 1: Αποσυνδέστε και επανασυνδέστε το καλώδιο τροφοδοσίας και, στη συνέχεια, επανεκκινήστε το Soundbar.
- Βήμα 2: Αλλάξτε το Soundbar σε λειτουργία USB και συνδέστε τη συσκευή αποθήκευσης USB.
- Βήμα 3: Το σύστημα θα αναβαθμιστεί αυτόματα και μπορείτε να κατανοήσετε τη διαδικασία ενημέρωσης μέσω του LED του Soundbar.
- Βήμα 4: Η γραμμή ήχου θα επανεκκινηθεί μετά την ολοκλήρωση της ενημέρωσης και η όλη διαδικασία ενημέρωσης θα διαρκέσει περίπου 3 λεπτά. Αφού ολοκληρωθεί η αναβάθμιση, αφαιρέστε τη συσκευή αποθήκευσης USB από το Soundbar.

ΣΗΜΑΝΤΙΚΟ:

1. Κατά τη διαδικασία ενημέρωσης, μην αφαιρείτε τη συσκευή αποθήκευσης USB, μην αποσυνδέετε το καλώδιο τροφοδοσίας και μην απενεργοποιείτε το Soundbar.
2. Εάν η αναβάθμιση δεν είναι επιτυχής, η λυχνία LED θα γίνει κόκκινη, αποσυνδέστε το καλώδιο τροφοδοσίας και τη συσκευή USB και, στη συνέχεια, επαναλάβετε τα παραπάνω βήματα για να αναβαθμίσετε ξανά το Soundbar.

6 Προδιαγραφές

Όνομασία Προϊόντος

Soundbar Dolby Atmos 2,1 Καναλιών με Ασύρματο Υπογούφερ

Soundbar

- Τροφοδοσία: AC 100-240V~50/60Hz
- USB: 5V --- Μέγιστο 500mA
- Κατανάλωση ισχύος: 38W
- Κατανάλωση ενέργειας σε κατάσταση standby (αναμονής) (μετά από μεγάλο χρονικό διάστημα) Πατήστε και κρατήστε πατημένο το κουμπί power (λειτουργίας) για 3 δευτερόλεπτα): <0,5 W
- Κατανάλωση ενέργειας σε κατάσταση standby (αναμονής) (όταν Όταν το TCL Home APP είναι ενεργοποιημένο, το Soundbar δεν έχει είσοδο σήματος ή έξοδο ήχου για 19 λεπτά: < 2W
- Αντίσταση: 8Ω
- Απόκριση συχνότητας: 180Hz-20KHz
- Διαστάσεις (WxHxD): 810x60x98mm
- Βάρος: 2,05 kg
- Θερμοκρασία λειτουργίας: 0°C - 45°C

Ασύρματο Υπογούφερ

- Τροφοδοσία: AC 100-240V~50/60Hz
- Κατανάλωση ισχύος: 50W
- Κατανάλωση ισχύος σε standby (αναμονή): <0,5W
- Κατανάλωση ενέργειας σε κατάσταση standby (αναμονής) (όταν Δεν υπάρχει είσοδος σήματος ή έξοδος ήχου από το υπογούφερ για 2 λεπτά όταν το T-Home APP είναι ενεργοποιημένο: < 2W
- Αντίσταση: 4Ω

- Απόκριση συχνότητας: 40Hz-180Hz
- Εύρος συχνοτήτων: 2402MHz-2480MHz
- Μέγιστη ισχύς μετάδοσης: 7,91dBm
- Διαστάσεις (WxHxD): 195x320x195mm
- Βάρος: 3,06 kg

Bluetooth

- Έκδοση Bluetooth: 5.3, Προφίλ Bluetooth - Υποστηρίζεται στερεοφωνικό Bluetooth (Προηγμένο προφίλ διανομής ήχου - A2DP; Προφίλ τηλεχειριστηρίου ήχου - AVRCP)
- Εύρος συχνοτήτων: 2402 MHz - 2480 MHz
- Μέγιστη ισχύς μετάδοσης: 9.5dBm

Τηλεχειριστήριο

- Απόσταση/Γωνία: 6m / 30 °
- Τύπος Μπαταρίας: 1,5V AAA μπαταρία x 2, αντικαταστάσιμο από τον χρήστη.

7 Ανακοίνωση

Δήλωση συμμόρφωσης

Με την παρούσα ο/η TCL Overseas Marketing Limited, δηλώνει ότι ο ραδιοεξοπλισμός Bar speaker πληροί την οδηγία 2014/53/ΕΕ.

Το πλήρες κείμενο της δήλωσης συμμόρφωσης ΕΕ διατίθεται στην ακόλουθη ιστοσελίδα στο διαδίκτυο: <http://www.tcl.com> μεταβείτε στην ενότητα Υποστήριξη και εισαγάγετε το όνομα του μοντέλου.

Απόρριψη του παλιού προϊόντος και της μπαταρίας σας



Το προϊόν σας έχει σχεδιαστεί και κατασκευαστεί με υλικά και εξαρτήματα υψηλής ποιότητας, τα οποία μπορούν να ανακυκλωθούν και να επαναχρησιμοποιηθούν.



Αυτό το σύμβολο σε ένα προϊόν σημαίνει ότι το προϊόν καλύπτεται από την Ευρωπαϊκή Οδηγία 2012/19/ΕΕ.



Αυτό το σύμβολο σημαίνει ότι το προϊόν περιέχει μπαταρία που καλύπτεται από την ευρωπαϊκή οδηγία 2013/56/ΕΕ

τα οποία δεν μπορούν να απορριφθούν με τα συνήθη οικιακά απορρίμματα. Ενημερωθείτε για το τοπικό ξεχωριστό σύστημα συλλογής ηλεκτρικών και ηλεκτρονικών προϊόντων και μπαταριών. Ακολουθήστε τους τοπικούς κανόνες και μην

πετάτε ποτέ το προϊόν και τις μπαταρίες με κανονικά οικιακά απορρίμματα. Η σωστή απόρριψη παλαιών προϊόντων και μπαταριών βοηθά στην πρόληψη αρνητικών συνεπειών για το περιβάλλον και την ανθρώπινη υγεία.

Αφαιρέστε την αναλώσιμη μπαταρία

Για να αφαιρέσετε τις μίας χρήσης μπαταρίες, ανατρέξτε στην ενότητα «Εγκαταστήστε/αντικαταστήστε της μπαταρίας του τηλεχειριστηρίου».

Προστασία και βιωσιμότητα του περιβάλλοντος

Παραλείψαμε όλες τις περιττές συσκευασίες και κάναμε sur Είναι φιλικό προς το περιβάλλον και βιώσιμο.

Εμπορικά σήματα



Dolby, Dolby Atmos, and the double-D symbol are registered trademarks of Dolby Laboratories Licensing Corporation. Manufactured under license from Dolby Laboratories.

Confidential unpublished works. Copyright © 2012-2024 Dolby Laboratories. All rights reserved.



Το λεκτικό σήμα Bluetooth® και τα λογότυπα είναι σήματα κατατεθέντα που ανήκουν στην Bluetooth SIG, Inc. και οποιαδήποτε χρήση αυτών των σημάτων από την TTE Corporation είναι κατόπιν άδειας. Άλλα εμπορικά σήματα και εμπορικές ονομασίες είναι αυτά των αντίστοιχων κατόχων τους.



Για τα διπλώματα ευρεσιτεχνίας της DTS, βλέπε <http://xperi.com/dts-patents/>. κατασκευασμένο με την άδεια της DTS, Inc. Στις ΗΠΑ και σε άλλες χώρες, η DTS, Inc. έχει κατοχυρώσει εμπορικά σήματα για τους όρους DTS, Digital Surround, Virtual:X και το λογότυπο DTS.

© 2024 DTS, Inc. ΜΕ ΤΗΝ ΕΠΙΦΎΓΛΑΞΗ ΠΑΝΤΟΣ ΔΙΚΑΙΩΜΑΤΟΣ.



HIGH-DEFINITION MULTIMEDIA INTERFACE

Οι όροι HDMI, HDMI High-Definition Multimedia Interface, Εμπορική διαμόρφωση (trade dress) HDMI και τα λογότυπα HDMI, είναι εμπορικά σήματα ή εμπορικά σήματα κατατεθέντα της εταιρείας HDMI Licensing Administrator, Inc.

8 Συχνές Ερωτήσεις

Καμία δικαιοδοσία

- Βεβαιωθείτε ότι το καλώδιο τροφοδοσίας AC και το βύσμα εισόδου AC είναι σωστά συνδεδεμένα.
- Βεβαιωθείτε ότι υπάρχει τροφοδοτικό.
- Βεβαιωθείτε ότι το Μπάρα ήχου έχει ενεργοποιηθεί.

Χωρίς ήχο

- Βεβαιωθείτε ότι το καλώδιο ήχου είναι συνδεδεμένο στο Μπάρα ήχου και στη συσκευή σας.
- Βεβαιωθείτε ότι έχετε επιλέξει τη σωστή πηγή.
- Πιέστε το κουμπί up (επάνω) για να αυξήσετε το επίπεδο έντασης.
- Βεβαιωθείτε ότι το Μπάρα ήχου δεν είναι σίγαση.

Χαμηλή φωνή

- Χρησιμοποιήστε το Τηλεχειριστήριο για να ρυθμίσετε την ένταση.

Το Τηλεχειριστήριο δεν λειτουργεί.

- Βεβαιωθείτε ότι έχετε επιλέξει τη σωστή πηγή.
- Βεβαιωθείτε ότι η απόσταση του Τηλεχειριστηρίου και του Μπάρα ήχου είναι εντός λειτουργικής εμβέλειας.
- Βεβαιωθείτε ότι η μπαταρία έχει τοποθετηθεί σωστά και λειτουργεί.
- Βεβαιωθείτε ότι το Τηλεχειριστήριο βρίσκεται κοντά στον αισθητήρα Τηλεχειριστήριο του Μπάρα ήχου.

Ακούω παραμορφωμένο ήχο.

- Βεβαιωθείτε ότι όλα τα καλώδια είναι σωστά συνδεδεμένα.
- Βεβαιωθείτε ότι έχετε επιλέξει τη σωστή πηγή.
- Βεβαιωθείτε ότι η τηλεόραση είναι σε σίγαση εάν αναπαράγετε ήχο από την τηλεόραση.

Δεν μπορώ να βρω το όνομα Bluetooth αυτού του Μπάρα ήχου στη συσκευή Bluetooth.



- Βεβαιωθείτε ότι το Bluetooth είναι ενεργοποιημένο

και Το LED αναβοσβήνει γρήγορα. Εάν το LED είναι πάντα αναμμένο, πατήστε παρατεταμένα το κουμπί Bluetooth στο τηλεχειριστήριο για να κάνετε το LED να αναβοσβήνει γρήγορα.

- Βεβαιωθείτε ότι το Μπάρα ήχου έχει συνδεθεί με τη συσκευή Bluetooth.

Πώς να συνδέσετε το υπογούφερ με το Soundbar?

Το υπογούφερ θα συνδεθεί αυτόματα με το Μπάρα ήχου κατά την πρώτη χρήση. Σε περίπτωση προβλήματος, ακολουθήστε τα παρακάτω βήματα για να πραγματοποιήσετε χειροκίνητη ζεύξη:

- Πατήστε και κρατήστε πατημένο το κουμπί  στο υπογούφερ για 3 δευτερόλεπτα. Μέχρι να αρχίσει να αναβοσβήνει η πορτοκαλί λυχνία πάνω από το κουμπί pair (αντιστοίχισης).
- Πατήστε και κρατήστε πατημένο το κουμπί  στο Soundbar και περιμένετε για 10 δευτερόλεπτα μέχρι να αναβοσβήσει η κίτρινη ένδειξη LED στο Soundbar. Μετά από λίγο, το πράσινο LED θα ανάψει για 5 δευτερόλεπτα.
- Το υπογούφερ είναι πλέον συνδεδεμένο στο Soundbar.

Υποστήριξη TCL:

Επισκεφθείτε το www.tcl.com

ΕΙΜΑΣΤΕ ΕΤΟΙΜΟΙ ΝΑ ΒΟΗΘΗΣΩ

επικοινωνήστε μαζί μας
πρώτα για τυχόν απορίες



**ΝΑ ΕΪΣΤΕ ΠΡΟΣΕΚΤΙΚΟΙ ΟΤΑΝ
ΑΦΑΙΡΕΪΤΕ ΤΟ ΜΠΑΡΑ ΗΧΟΥ**

Πνευματικά δικαιώματα © 2024 TCL. Με την
επιφύλαξη παντός δικαιώματος.

Greek_S55H-EU_UM_V2.2

