

Προφύλαξη ασφαλείας

ΠΡΟΕΙΔΟΠΟΙΗΣΗ

Για να μειώσετε τον κίνδυνο πυρκαγιάς, ηλεκτροπληξίας ή τραυματισμού ατόμων κατά τη χρήση της συσκευής σας, ακολουθήστε τις βασικές προφυλάξεις, συμπεριλαμβανομένων των εξής

EL

- Εάν η καλώδιο τροφοδοσίας έχει υποστεί βλάβη, πρέπει να αντικατασταθεί από τον κατασκευαστή, τον αντιπρόσωπο σέρβις ή παρόμοια εξειδικευμένα άτομα, προκειμένου να αποφευχθεί ο κίνδυνος.
- Πρέπει να χρησιμοποιούνται τα νέα σετ σωλήνων που παρέχονται με το πλυντήριο και ότι τα παλιά σετ σωλήνων δεν πρέπει να επαναχρησιμοποιούνται.
- Αυτή η συσκευή δεν προορίζεται για χρήση από άτομα (συμπεριλαμβανομένων των παιδιών) με μειωμένες σωματικές, αισθητηριακές ή διανοητικές ικανότητες ή έλλειψη εμπειρίας και γνώσεων, εκτός εάν τους έχει δοθεί επίβλεψη ή οδηγίες σχετικά με τη χρήση της συσκευής από άτομο υπεύθυνο για την ασφάλειά τους. Τα παιδιά θα πρέπει να επιβλέπονται ώστε να διασφαλίζεται ότι δεν παίζουν με τη συσκευή. (Αυτή η προειδοποίηση δεν ισχύει για την ΕΥΡΩΠΑΪΚΗ αγορά)
- Αυτή η συσκευή μπορεί να χρησιμοποιηθεί από παιδιά ηλικίας από 8 ετών και άνω και από άτομα με μειωμένες σωματικές, αισθητηριακές ή διανοητικές ικανότητες ή έλλειψη εμπειρίας και γνώσεων, εφόσον έχουν λάβει επίβλεψη ή οδηγίες σχετικά με τη χρήση της συσκευής με ασφαλή τρόπο και κατανοούν τους κινδύνους που ενέχει. Τα παιδιά δεν πρέπει να παίζουν με τη συσκευή. Ο καθαρισμός και η συντήρηση από τον χρήστη δεν πρέπει να γίνεται από παιδιά χωρίς επίβλεψη. (Αυτή η προειδοποίηση ισχύει για την ΕΥΡΩΠΑΪΚΗ αγορά)
- Το χαλί δεν εμποδίζει το άνοιγμα για το πλυντήριο με τα ανοίγματα εξαερισμού στη βάση.
- Παιδιά ηλικίας κάτω των 3 ετών πρέπει να κρατούνται μακριά, εκτός αν επιβλέπονται συνεχώς.
- Αυτή η συσκευή προορίζεται για χρήση σε οικιακή και παρόμοιες εφαρμογές όπως:
 - χώροι κουζίνας προσωπικού σε καταστήματα, γραφεία και άλλα εργασιακά περιβάλλοντα;
 - αγροτικές κατοικίες
 - από πελάτες σε ξενοδοχεία, μοτέλ και άλλα οικιστικά περιβάλλοντα;
 - περιβάλλοντα τύπου bed & breakfast;
 - χώροι για κοινή χρήση σε πολυκατοικίες ή πλυντήρια.
- Φροντίστε ώστε η τάση και η συχνότητα ισχύος να είναι ίδιες με εκείνες του πλυντηρίου.
- Για να διασφαλιστεί η ασφάλειά σας, το βύσμα ρεύματος πρέπει να εισάγεται σε γειωμένη πρίζα. Ελέγξτε προσεκτικά και βεβαιωθείτε ότι η πρίζα σας είναι κατάλληλη και γειωμένη αξιόπιστα.
- Μην χρησιμοποιείτε πρίζα με ονομαστικό ρεύμα μικρότερο από αυτό του πλυντηρίου.
- Μην χρησιμοποιείτε το πλυντήριο όταν λείπουν ή έχουν σπάσει εξαρτήματα.
- Μην τραβάτε ποτέ το βύσμα ρεύματος με βρεγμένα χέρια.

Προφύλαξη ασφαλείας

- Αντικαταστήστε αμέσως το φθαρμένο καλώδιο τροφοδοσίας ή/ και χαλαρωμένα βύσματα/ υποδοχές ρεύματος.
- Βγάλτε το πλυντήριο από την πρίζα πριν από τον καθαρισμό ή την εκτέλεση οποιασδήποτε επισκευής.
- Ελέγξτε αν το νερό μέσα στο τύμπανο έχει στραγγίξει πριν ανοίξετε την πόρτα. Παρακαλούμε μην ανοίξετε την πόρτα εάν υπάρχει ορατό νερό.
- Η γυάλινη πόρτα μπορεί να είναι πολύ ζεστή κατά τη διάρκεια της λειτουργίας. Κρατήστε τα παιδιά και τα κατοικίδια μακριά από το πλυντήριο κατά τη διάρκεια της λειτουργίας.
- Βεβαιωθείτε ότι το νερό και η ηλεκτρική συσκευή πρέπει να συνδεθούν από εξειδικευμένο τεχνικό σύμφωνα με τις οδηγίες του κατασκευαστή και τους τοπικούς κανονισμούς ασφαλείας.
- Πριν από τη λειτουργία αυτού του πλυντηρίου, πρέπει να αφαιρεθούν όλες οι συσκευασίες και οι μπουλόνη διαμετακόμισης. Διαφορετικά, το πλυντήριο μπορεί να υποστεί σοβαρή ζημιά κατά το πλύσιμο των ρούχων.
- Απαγορεύονται οι εύφλεκτοι και εκρηκτικοί ή τοξικοί διαλύτες. Βενζίνη και αλκοόλ κ.λπ. Δεν πρέπει να χρησιμοποιούνται ως απορρυπαντικά. Επιλέξτε μόνο τα απορρυπαντικά που είναι κατάλληλα για πλύσιμο στο πλυντήριο.
- Προσέχετε το ζεμάτισμα κατά την αποστράγγιση του πλυντηρίου από το καυτό νερό πλύσης.
- Ποτέ μην αποσυνδέετε το πλυντήριο από την πρίζα τραβώντας το καλώδιο τροφοδοσίας. Πάντα να πιάνετε καλά το φως και να το τραβάτε κατ' ευθείαν από την πρίζα.
- Εάν η παλιά σας συσκευή δεν χρησιμοποιείται πλέον, σας συνιστούμε να αφαιρέσετε την πόρτα και να κόψετε το καλώδιο τροφοδοσίας.
- Τα υλικά συσκευασίας μπορεί να είναι επικίνδυνα για τα παιδιά. Παρακαλούμε να κρατάτε όλα τα υλικά συσκευασίας (πλαστικές σακούλες, αφρώδη υλικά κ.λπ.) Μακριά από τα παιδιά.
- Μην ανεβαίνετε και μην κάθεστε στο επάνω κάλυμμα του πλυντηρίου.
- Τα κατοικίδια ζώα και τα παιδιά μπορεί να σκαρφαλώσουν στο πλυντήριο. Ελέγχετε το πλυντήριο πριν από κάθε λειτουργία.
- Μην ακουμπάτε στην πόρτα του πλυντηρίου.

EL

Σημαντικές Υποδείξεις

- Το πλυντήριο δεν προορίζεται για εντοχισμό.
- Αυτό το πλυντήριο προορίζεται μόνο για χρήση σε εσωτερικούς χώρους.
- Βεβαιωθείτε ότι όλες οι τσέπες είναι άδειες. Αιχμηρά και άκαμπτα αντικείμενα όπως νόμισμα, καρφίτσα, καρφί, βίδα ή πέτρα κ.λπ. Μπορεί να προκαλέσουν σοβαρές ζημιές στο πλυντήριο.
- **EL** Μην ξεχνάτε να αποσυνδέετε το νερό και την παροχή ηλεκτρικού ρεύματος αμέσως μετά το πλύσιμο των ρούχων.
- Το πλυντήριο δεν πρέπει να εγκαθίσταται σε λουτρά ή πολύ υγρούς χώρους καθώς και σε χώρους με εκρηκτικά ή καυστικά αέρια.
- Πριν από το πρώτο πλύσιμο των ρούχων, το πλυντήριο πρέπει να λειτουργεί σε έναν γύρο ολόκληρης της διαδικασίας χωρίς τα ρούχα μέσα.
- Μην επισκευάζετε ή αντικαθιστάτε οποιοδήποτε μέρος του πλυντηρίου, εκτός εάν σας το έχουν συστήσει ειδικά οι οδηγίες χρήσης-επισκευής και έχετε τις γνώσεις και τις δεξιότητες για να το κάνετε.
- Απαγορεύεται το πλύσιμο χαλιών και σουτιέν με ένθετο χαλύβδινο σύρμα.
- Ποτέ μην ξαναγεμίζετε νερό με το χέρι κατά τη διάρκεια του πλυσίματος.
- Μετά την ολοκλήρωση του προγράμματος, περιμένετε δύο λεπτά για να ανοίξετε την πόρτα.
- Όταν παραδίδετε το πλυντήριο, το συσσωρευμένο νερό πρέπει πρώτα να αποστραγγίζεται από το πλυντήριο. Να χειρίζεστε το πλυντήριο προσεκτικά. Ποτέ μην κρατάτε κάθε προεξέχον μέρος στο πλυντήριο κατά την ανύψωση. Η πόρτα του πλυντηρίου δεν μπορεί να χρησιμοποιηθεί ως χειρολαβή κατά τη διάρκεια της μεταφοράς.
- Το πλυντήριο με απλή βαλβίδα εισαγωγής μπορεί να συνδεθεί μόνο με την ψυχρή ύδρευση. Το πλυντήριο με διπλή βαλβίδα εισαγωγής μπορεί να συνδεθεί με τη θερμή και την ψυχρή ύδρευση.

Επισκόπηση του Πλυντηρίου

**ΑΠΟΘΗΚΕΥΣΤΕ ΑΥΤΕΣ ΤΙΣ ΟΔΗΓΙΕΣ
ΤΟ ΠΛΥΝΤΗΡΙΟ ΕΙΝΑΙ ΜΟΝΟ ΓΙΑ ΟΙΚΙΑΚΗ ΧΡΗΣΗ**

EL

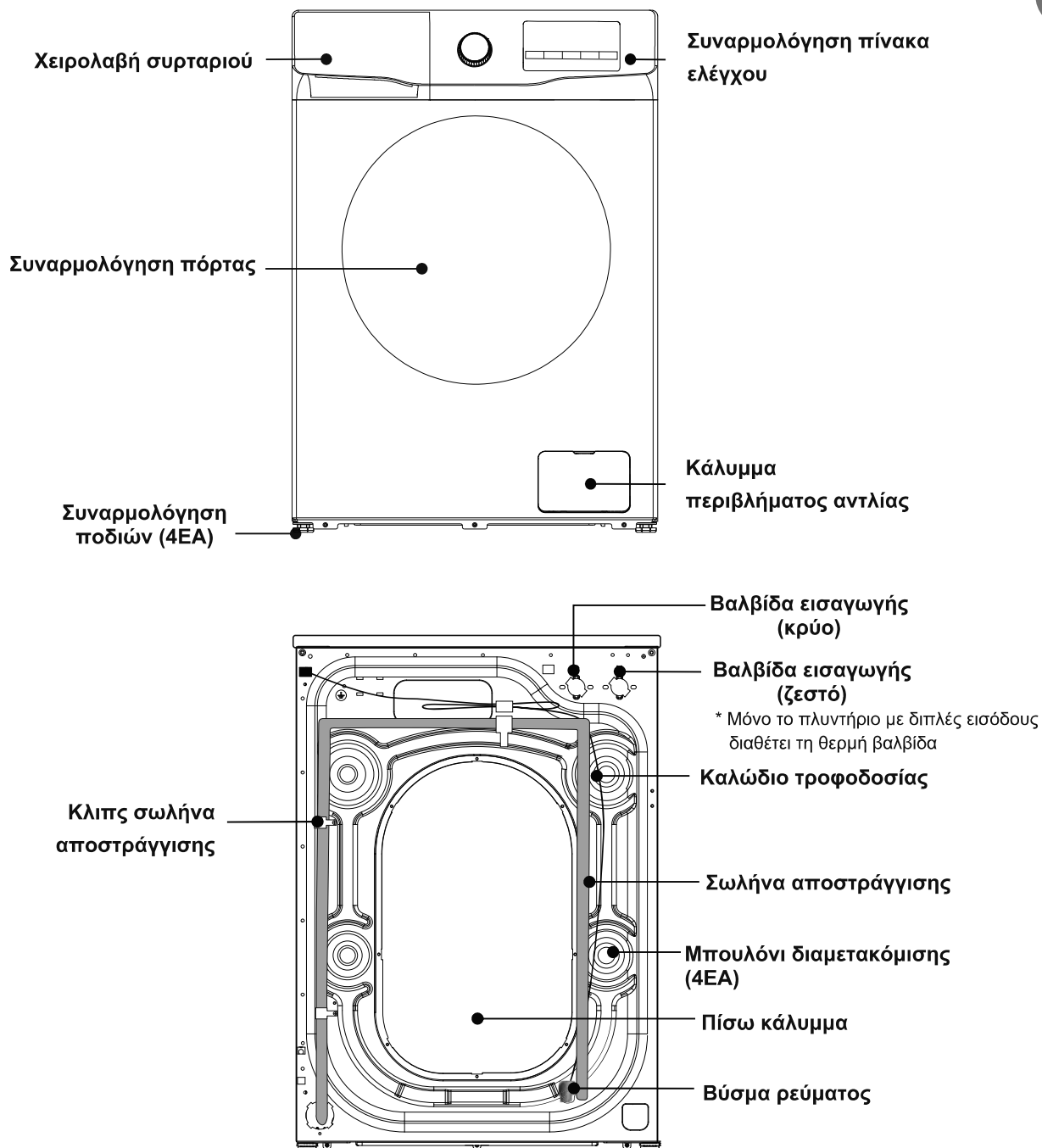

Εγκατάσταση Πλυντηρίου

⚠ ΣΗΜΕΙΩΣΗ

Συνιστούμε το νέο σας πλυντήριο να εγκατασταθεί από εξειδικευμένο τεχνικό συσκευών. Εάν θεωρείτε ότι έχετε τις ικανότητες να εγκαταστήσετε το πλυντήριο, διαβάστε προσεκτικά τις οδηγίες εγκατάστασης πριν από την εγκατάσταση.

EL

■ Απαιτούμενα εργαλεία

Μπορεί να χρειαστεί να έχετε τα ακόλουθα εργαλεία για να σας βοηθήσουν στην εγκατάσταση του πλυντηρίου σας:

- Ψαλίδι
- Πένσα
- Τυπικό κατσαβίδι
- Γάντια
- Κλειδί

■ Αποσυσκευασία του πλυντηρίου

Αποσυσκευάστε το πλυντήριο και ελέγξτε αν υπάρχει κάποια ζημιά κατά τη μεταφορά. Βεβαιωθείτε επίσης ότι έχετε παραλάβει όλα τα αντικείμενα (όπως φαίνεται παρακάτω) στη συνημμένη σακούλα. Αν υπάρχει οποιαδήποτε ζημιά στο πλυντήριο κατά τη μεταφορά ή αν κάποιο στοιχείο λείπει ή έχει υποστεί ζημιά, επικοινωνήστε αμέσως με τον τοπικό αντιπρόσωπο.

***Εάν το πλυντήριο δεν είναι με διπλές εισόδους, δεν διαθέτει τη θερμή σωλήνα εισαγωγής.**

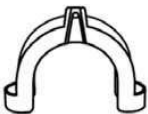
Σωλήνας Εισαγωγής (Σύνδεση με κρύα ύδρευση)	Θερμός Σωλήνας Εισαγωγής (Σύνδεση σε καυτή ύδρευση)	Κάλυμμα Οπής (4ΕΑ) (Χρησιμοποιείται για την κάλυψη των οπών της μπουλόνη διαμετακόμισης)	Στήριγμα Στήριξης Σωλήνα Αποστράγγισης (Χρησιμοποιείται για να βιδώσει το άκρο της σωλήνα αποστράγγισης)	Κλειδί (1. Χρησιμοποιείται για τη ρύθμιση του κάτω μέρους του πλυντηρίου, 2. Αφαιρέστε το μπουλόνη μεταφοράς στο πίσω μέρος του πλυντηρίου)
				

■ Επιλέξτε τη θέση

Πριν από την εγκατάσταση του πλυντηρίου, πρέπει να επιλεγεί η θέση που χαρακτηρίζεται ως εξής:

- Άκαμπτη, στεγνή και επίπεδη επιφάνεια (εάν δεν είναι επίπεδη, παρακαλούμε να την ισιώσετε με αναφορά στο ακόλουθο σχήμα «Ρυθμιζόμενο πόδι»).
- Αποφύγετε το άμεσο φως του ήλιου.
- Επαρκής εξαερισμός.
- Η θερμοκρασία περιβάλλοντος πρέπει να κυμαίνεται μεταξύ 0-40°C.
- Η υγρασία του περιβάλλοντος πρέπει να είναι κάτω από 95% (όταν η θερμοκρασία είναι 25°C).
- Κρατήστε το μακριά από τις πηγές θερμότητας, όπως ο άνθρακας ή το φυσικό αέριο. Βεβαιωθείτε ότι το πλυντήριο δεν θα στέκεται πάνω σε καλώδιο τροφοδοσίας. Μην εγκαθιστάτε το πλυντήριο στο δάπεδο με χαλί.

Εγκατάσταση Πλυντηρίου

■ Αφαιρέστε το μπουλόνι διαμετακόμισης

Πριν από τη χρήση αυτού του πλυντηρίου, πρέπει να αφαιρεθούν τα μπουλόνι διαμετακόμισης από την πίσω πλευρά αυτού του πλυντηρίου. Φυλάξτε τα μπουλόνια μεταφοράς, για μελλοντική χρήση

⚠ Φυλάξτε τα μπουλόνι διαμετακόμισης σωστά για χρήση από τον πατέρα.

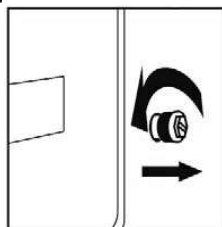

1. Χαλαρώστε τα τέσσερα μπουλόνι διαμετακόμισης με ένα κλειδί.

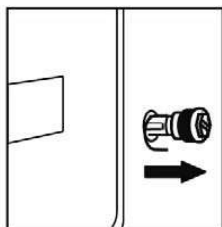

2. Πάρτε κάθε κεφαλή μπουλονιού και τραβήξτε την μέσα από το φαρδύ μέρος της οπής. Επαναλάβετε για κάθε μπουλόνι.

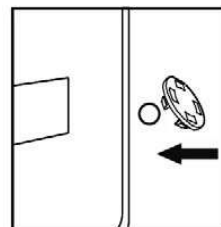

3. Γεμίστε τις οπές με τα παρεχόμενα πλαστικά καλύμματα.

EL

■ Ευθυγραμμίστε το πλυντήριο

Εγκαταστήστε ή τοποθετήστε το πλυντήριο κάτω από θερμοκρασία περιβάλλοντος όχι μικρότερη από 0°C, αλλά όχι σε εξωτερικό χώρο, διότι μπορεί να προκληθεί βλάβη στον ελεγκτή προγραμματισμού.

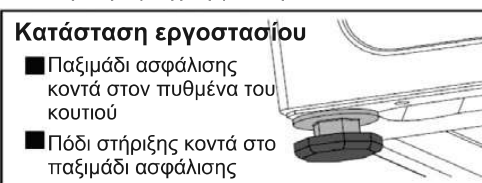
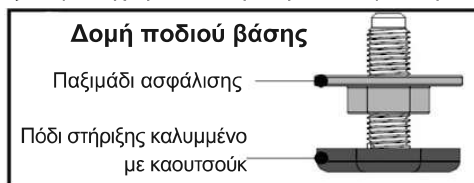

⚠ **Σημείωση:** Προκειμένου να διευκολυνθεί η εγκατάσταση, η εργοστασιακή κατάσταση του ποδιού μπορεί να μην είναι όλα κλειδωμένα, βεβαιωθείτε ότι έχετε κλειδώσει και τα τέσσερα πόδια πριν ρυθμίσετε το επίπεδο!

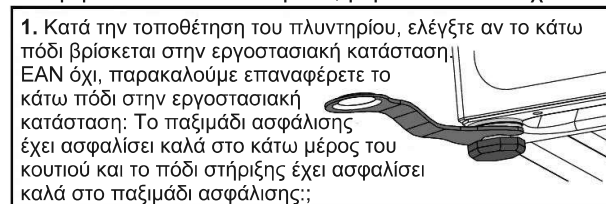

1. Κατά την τοποθέτηση του πλυντηρίου, ελέγξτε αν το κάτω πόδι βρίσκεται στην εργοστασιακή κατάσταση. ΕΑΝ όχι, παρακαλούμε επαναφέρετε το κάτω πόδι στην εργοστασιακή κατάσταση: Το παξιμάδι ασφάλισης έχει ασφαλίσει καλά στο κάτω μέρος του κουτιού και το πόδι στήριξης έχει ασφαλίσει καλά στο παξιμάδι ασφάλισης.;

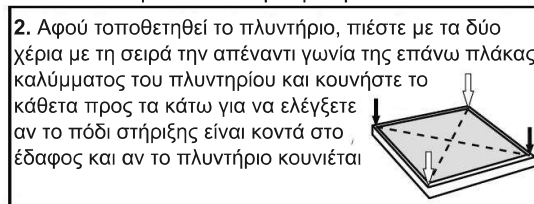

2. Αφού τοποθετηθεί το πλυντήριο, πιέστε με τα δύο χέρια με τη σειρά την απέναντι γωνία της επάνω πλάκας καλύμματος του πλυντηρίου και κουνήστε το κάθετα προς τα κάτω για να ελέγξετε αν το πόδι στήριξης είναι κοντά στο έδαφος και αν το πλυντήριο κουνιέται

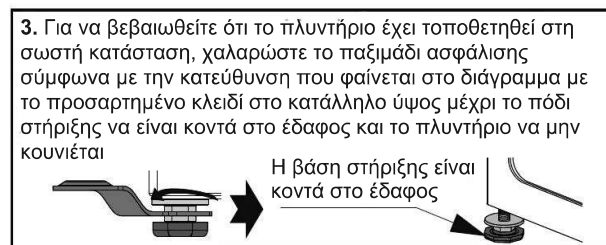

3. Για να βεβαιωθείτε ότι το πλυντήριο έχει τοποθετηθεί στη σωστή κατάσταση, χαλαρώστε το παξιμάδι ασφάλισης σύμφωνα με την κατεύθυνση που φαίνεται στο διάγραμμα με το προσαρτημένο κλειδί στο κατάλληλο ύψος μέχρι το πόδι στήριξης να είναι κοντά στο έδαφος και το πλυντήριο να μην κουνιέται

Η βάση στήριξης είναι κοντά στο έδαφος

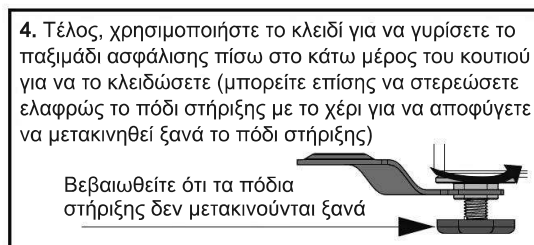

4. Τέλος, χρησιμοποιήστε το κλειδί για να γυρίσετε το παξιμάδι ασφάλισης πίσω στο κάτω μέρος του κουτιού για να το κλειδώσετε (μπορείτε επίσης να στερεώσετε ελαφρώς το πόδι στήριξης με το χέρι για να αποφύγετε να μετακινηθεί ξανά το πόδι στήριξης)

Βεβαιωθείτε ότι τα πόδια στήριξης δεν μετακινούνται ξανά

⚠ ΠΡΟΣΟΧΗ

1. Το πλυντήριο πρέπει να είναι τέλεια ισοπεδωμένο και σταθεροποιημένο όταν τα τέσσερα πόδια στήριξης βρίσκονται κοντά στο έδαφος. Χαμηλώστε τα πόδια όσο το δυνατόν περισσότερο με βάση ότι το πλυντήριο είναι ισοπεδωμένο.

2. Η ακατάλληλη ρύθμιση της οριζόντιωσης μπορεί να προκαλέσει δυνατό θόρυβο, δόνηση πλυντηρίου, μετατόπιση πλυντηρίου και άλλα μη φυσιολογικά φαινόμενα.

3. Ο αεραγωγός έχει σχεδιαστεί στο κάτω μέρος του πλυντηρίου (αποτροπή μπλοκαρίσματος). Τοποθετήστε το πλυντήριο σε συμπαγές, λείο και αντλιοσθητικό έδαφος. Μην τοποθετείτε το πλυντήριο σε μαλακή κουβέρτα ή ξύλινο πάτωμα, ή σε διάφορα επιτραπέζια επιτραπέζια και βάσεις, σε περίπτωση περιπτώσεων τραυματισμού.

Εγκατάσταση Πλυντηρίου

■ Συνδέστε το σωλήνα εισαγωγής

1. Συνδέστε τον σωλήνα εισαγωγής στην παροχή νερού και μετά στερεώστε το

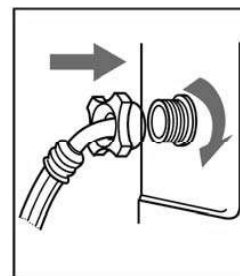
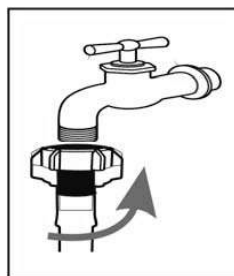

EL

2. Συνδέστε το άλλο άκρο του σωλήνα εισαγωγής στη βαλβίδα εισαγωγής στο πίσω μέρος του πλυντηρίου και στερεώστε τον εύκαμπτο σωλήνα σφιχτά δεξιόστροφα.

Όταν υπάρχει είσοδος στο πίσω μέρος του πλυντηρίου, πρέπει να συνδεθεί σε ψυχρή ύδρευση. Αν υπάρχουν δύο βαλβίδα εισαγωγής, το ένα συνδέεται με μια κρύα ύδρευση και η άλλη συνδέεται με μια ζεστή ύδρευση.

Ακολουθήστε την ένδειξη της παρακάτω εικόνας για να ολοκληρώσετε τη σύνδεση.

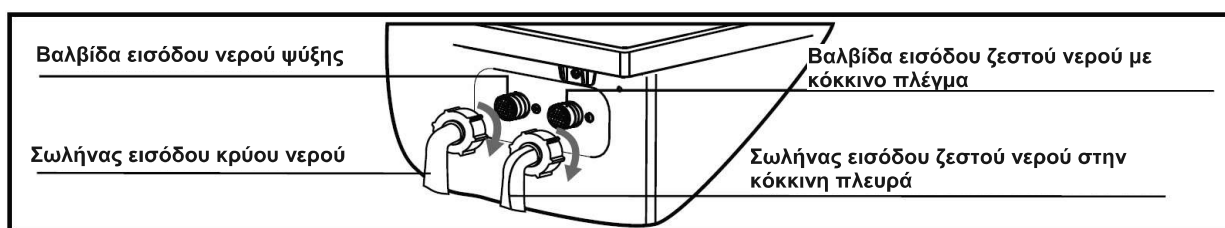

⚠ ΣΗΜΕΙΩΣΗ

- Εάν υπάρχει διαρροή με τον εύκαμπτο σωλήνα μετά τη σύνδεση, επαναλάβετε τα βήματα για τη σύνδεση σωλήνα εισαγωγής.
- Μην λυγίζετε τον εύκαμπτο σωλήνα.
- Ελέγξτε προσεκτικά για σύνδεση σωλήνα εισαγωγής πριν χρησιμοποιήσετε το πλυντήριο κάθε φορά.

■ Συνδέστε το σωλήνα αποστράγγισης

- Ο σωλήνας αποστράγγισης πρέπει να τοποθετείται σε ύψος 65-100 εκ πάνω από το δάπεδο, διαφορετικά μπορεί να προκαλέσει κακή αποστράγγιση.
- Μπορείτε να χρησιμοποιήσετε τον παρεχόμενο βραχίονα στήριξης σωλήνα αποστράγγισης για να τυλίξετε τον σωλήνα αποστράγγισης προς τα κάτω στον τοίχο, στη βάση στήριξης ή στον κάδο πλυντηρίου.
- Φροντίστε να βεβαιωθείτε ότι όλες αυτές οι συνδέσεις είναι σφιχτές.

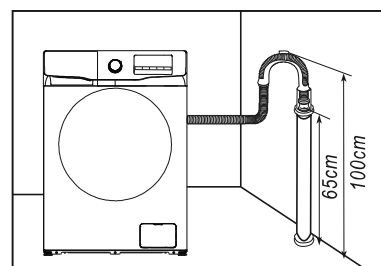
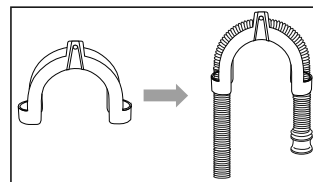
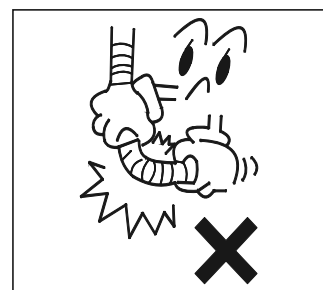

⚠ ΣΗΜΕΙΩΣΗ

- Το άκρο του σωλήνα αποστράγγισης δεν μπορεί να βυθιστεί σε νερό για να λειτουργήσει σωστά το πλυντήριο.

Εγκατάσταση Πλυντηρίου

■ Συνδέστε το ρεύμα

• Καθώς το μέγιστο ρεύμα μέσω της μονάδας είναι 10Α όταν χρησιμοποιείτε τη λειτουργία θέρμανσης, βεβαιωθείτε ότι το σύστημα παροχής ηλεκτρικού ρεύματος (ρεύμα, τάση ισχύος και καλώδιο) στο σπίτι σας μπορεί να καλύψει τις κανονικές απαιτήσεις φόρτωσης των ηλεκτρικών συσκευών.

• Συνδέστε το ρεύμα σε μια πρίζα που είναι σωστά τοποθετημένη και σωστά γειωμένη.

• Βεβαιωθείτε ότι η τάση ρεύματος στο χώρο σας είναι ίδια με αυτή της ονομαστικής τάσης του πλυντηρίου.

• Βύσμα ρεύματος θα ταιριάζει με την πρίζα.

• Μη χρησιμοποιείτε βύσμα ή πρίζα πολλαπλών χρήσεων ως καλώδιο επέκτασης.

• Μη συνδέετε και μην βγάζετε την πρίζα με βρεγμένα χέρια.

• Όταν βγάζετε το φις, κρατήστε το σφιχτά και μετά τραβήξτε το. Μην τραβάτε καλώδιο τροφοδοσίας με δύναμη.

• Εάν το καλώδιο τροφοδοσίας είναι κατεστραμμένο ή έχει σημάδια θραύσης, το ειδικό καλώδιο τροφοδοσίας πρέπει να επιλεγεί ή να αγοραστεί από τον κατασκευαστή ή το κέντρο σέρβις του για αντικατάσταση.

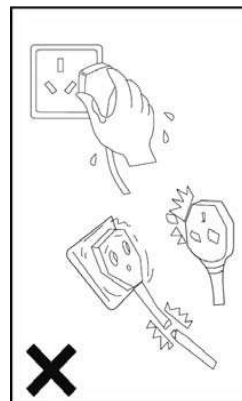

EL

⚠ ΠΡΟΕΙΔΟΠΟΙΗΣΗ

1. Αυτό το πλυντήριο πρέπει να γειωθεί σωστά. Εάν υπάρχει βραχυκύκλωμα, η γείωση μπορεί να μειώσει τον κίνδυνο ηλεκτροπληξίας.

2. Το πλυντήριο πρέπει να λειτουργεί σε κύκλωμα χωριστό από άλλες ηλεκτρικές συσκευές. Διαφορετικά, το προστατευτικό ρεύματος μπορεί να απενεργοποιηθεί ή να καεί η ασφάλεια.

Λειτουργία Πλυντηρίου

⚠ ΣΗΜΕΙΩΣΗ

Βεβαιωθείτε ότι το πλυντήριο σας έχει εγκατασταθεί σωστά πριν από τη χρήση.

Πριν πλύνετε τα ρούχα για πρώτη φορά, πρέπει να εκτελέσετε έναν πλήρη κύκλο χωρίς ρούχα.

Για να γίνει αυτό:

1. 1. Συνδέστε την παροχή νερού κ την παροχή ρεύματος.

2. Βάλτε λίγο απορρυπαντικό (περίπου 10 γρ.) Στο συρτάρι και κλείστε το.

3. Πατήστε το κουμπί  **Ενεργοποίηση/Απενεργοποίηση.**

4. Γυρίστε το πόμολο για να γίνει πρόγραμμα « Βαμβακερά»

5. Πατήστε το κουμπί  **Έναρξη/Παύση.**

Αυτό θα αφαιρέσει τυχόν νερό από τη δοκιμαστική λειτουργία του κατασκευαστή που παραμένει στο πλυντήριο.

Λειτουργία Πλυντηρίου

■ Ταξινόμηση ρούχων

Διαβάστε προσεκτικά αυτή τη σύσταση για να αποφύγετε τα προβλήματα του πλυντηρίου και τις ζημιές στα ρούχα.

1. Μην βάζετε ρούχα υπερβολικά φορτώστε την ονομαστική χωρητικότητα.
2. Ταξινομήστε τα ρούχα ανά χρώμα και ανά ετικέτα φροντίδας. Τα περισσότερα ρούχα έχουν ετικέτα φροντίδας υφασμάτων στο γιακά ή στην πλαϊνή ραφή.
3. Βεβαιωθείτε ότι όλες οι τσέπες είναι άδειες, ξένα αντικείμενα (π. Καρφιά, κέρματα, συνδετήρες κ.λπ.) Μπορεί να προκαλέσουν ζημιά σε ρούχα και εξαρτήματα στο πλυντήριο.
4. Κλείστε τυχόν φερμουάρ, στερεώστε τους γάντζους κ.λπ. Πριν το πλύσιμο.
5. Για να πλυθούν τα ρούχα, θα πρέπει να ταξινομηθούν ανάλογα με το χρώμα. Τα σκούρα ρούχα δεν πρέπει να πλένονται ειδικά με ανοιχτόχρωμα ρούχα.
6. Ασχημα λερωμένες περιοχές, λεκέδες κ.λπ. Θα πρέπει να προεπεξεργαστεί με υγρό απορρυπαντικό, καθαριστικά λεκέδων κ.λπ.
7. Γυρίστε το μέσα-έξω σε ρούχα που έχουν μαλλινη επιφάνεια.

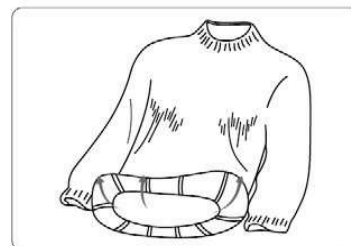
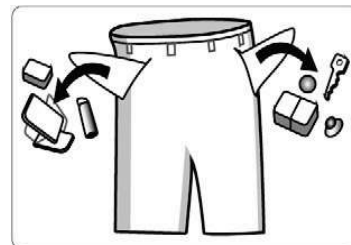

EL



ΣΗΜΕΙΩΣΗ: Βεβαιωθείτε ότι δεν υπάρχουν ρούχα μεταξύ της πόρτας και της τσιμούχας.

■ Βάλτε απορρυπαντικό

- Τραβήξτε το συρτάρι απορρυπαντικού
- Προσθέστε απορρυπαντικό για πρόπλυση στη θήκη I. Χρησιμοποιείται μόνο για προγράμματα πρόπλυσης. (επιλογή 1: απορρυπαντικό που είναι στερεό; επιλογή 2: απορρυπαντικό που είναι υγρό).
- Προσθέστε απορρυπαντικό για κύρια πλύση στη θήκη II. (επιλογή 1: απορρυπαντικό που είναι στερεό; επιλογή 2: απορρυπαντικό που είναι υγρό).
- Προσθέστε μαλακτικό στη θήκη .
- Επιλέξτε τον κατάλληλο τύπο απορρυπαντικού για τις διάφορες θερμοκρασίες πλύσης για να έχετε το καλύτερο αποτέλεσμα πλύσης με λιγότερο νερό και Κατανάλωση ενέργειας.
- Η ποσότητα απορρυπαντικού/μαλακτικού που χρησιμοποιείται πρέπει να προστίθεται μόνο μία φορά τη φορά. Ανατρέξτε στις οδηγίες του κατασκευαστή για τη δοσολογία του απορρυπαντικού/μαλακτικού.
- Το υπερβολικό απορρυπαντικό θα παράγει πολύ αφρό, που ξεχειλίζει εύκολα και θα επηρεάσει τη διάλυσή του, με αποτέλεσμα δυσκολία στο ξέβγαλμα.

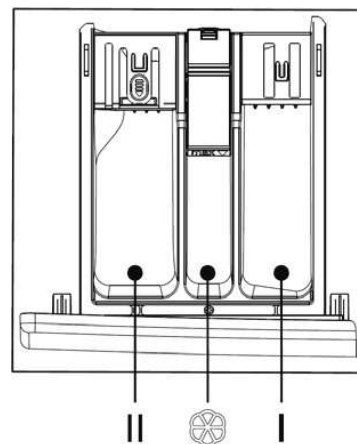

Λειτουργία Πλυντηρίου

Απελευθέρωση απορρυπαντικού (αυτόματη απελευθέρωση)

Χρήση υγρού απορρυπαντικού (Αυτόματα)

Μπορείτε να προσθέσετε υγρό απορρυπαντικό στο κουτί ① πριν το πλύσιμο. Κατά τη λειτουργία, το πλυντήριο προσθέτει υγρό απορρυπαντικό αυτόματα ανάλογα με το βάρος. Μπορεί να πετύχει μη αυτόματη προσθήκη μία φορά, έξυπνα, με ακρίβεια και αυτόματη προσθήκη για πολλές φορές.

Χρησιμοποιήστε σκόνη Πλυσίματος ή Μαλακτικό (με το χέρι)

Εάν θέλετε να χρησιμοποιήσετε δύναμη πλύσης ή μαλακτικό, πατήστε το κουμπί για να κλείσει αυτόματα η λειτουργία προσθήκης. (Η ένδειξη LED θα είναι πλέον ΑΠΕΝΕΡΓΟΠΟΙΗΜΕΝΟΣ)

Επιλέξτε απορρυπαντικό που δεν αφρίζει ή χαμηλού αφρισμού, που είναι κατάλληλα για πλυντήριο εμπρός φόρτωσης.

Κάθε φορά βάλτε μια φορά πλυντήριο ποσότητα, που θα μπορούσε να παραπέμπει σε εγχειρίδιο χρήστη.

Η υπερβολική φόρτωση της σκόνης πλυσίματος θα μπορούσε να δημιουργήσει πολλές φυσαλίδες. Προκαλεί δυσκολίες στο πλύσιμο λόγω της επίδρασης της διάλυσης της σκόνης.

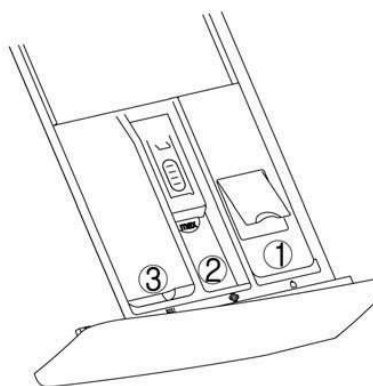

EL

- ① Υγρό απορρυπαντικό κουτί: Υγρό απορρυπαντικό
- ② Κουτί μαλακτικού: Υγρό μαλακτικό
- ③ Κουτί σκόνης πλυσίματος: Σκόνη ή υγρό απορρυπαντικό

⚠ ΣΗΜΕΙΩΣΗ

1. Την πρώτη φορά που χρησιμοποιείτε υγρό απορρυπαντικό και λειτουργία αυτόματης απελευθέρωσης, παρακαλούμε χρησιμοποιήστε το πρόγραμμα « Γρήγορο 15' » στο σωλήνα πλύσης και το τύμπανο.
2. Είναι φυσιολογικό να ρέουν λίγα απορρυπαντικά υγρά στο κουτί κάτω νερού όταν τραβάτε υγρό απορρυπαντικό κουτί. Αποφύγετε να τραβάτε συχνά το κουτί για να μειώσετε το κόστος του υγρού απορρυπαντικού.
3. Η υπερβολική δόση μαλακτικού, ίσως επιφέρει ζημιά σε τεχνητές ίνες.
4. Η στάθμη του υγρού δεν υπερβαίνει το ΜΕΓΙΣΤΗ του κουτιού διανομέα.
5. Αραιώστε πρώτα το παχύρρευστο μαλακτικό ή το λευκαντικό και μετά αφήστε το στο κουτί διανομέα.

Λειτουργία Πλυντηρίου

■ Βήματα πλυσίματος

① Συνδέστε το σωλήνας εισαγωγής και ανοίξτε τη βρύση



② Τοποθετήστε το βύσμα ρεύματος

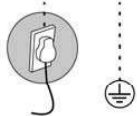

③ Τοποθετήστε το σωλήνα

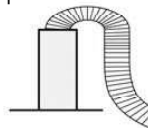

④ Ανοίξτε την πόρτα, βάλτε ρούχα και κλείστε την. Βάλτε απορρυπαντικό σε απορρυπαντικό και κλείσε την υπόθεση?

EL

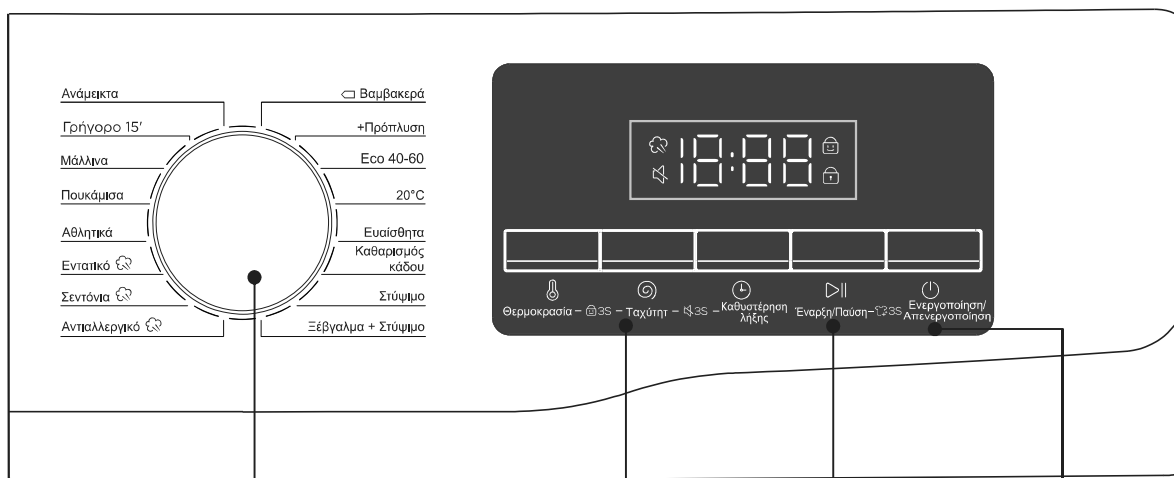

⑥ Επιλέξτε πρόγραμμα όπως απαιτείται

⑦ Προσαρμόστε ρυθμίσεις όπως ο χρόνος Καθυστέρησης, η θερμοκρασία, ο ρυθμός φυγοκέντρησης άλλες ρυθμίσεις κ.λπ.

⑧ Πατήστε το κουμπί Έναρξη.

⑤ Πατήστε κάτω το πλήκτρο λειτουργίας

- Πατήστε **⏻** **Ενεργοποίηση/Απενεργοποίηση** για να ενεργοποιήσετε το πλυντήριο.
 - Γυρίστε τον Επιλογέα Κύκλου για να επιλέξετε έναν κύκλο.
 - Αλλάξτε τις ρυθμίσεις του κύκλου (Θερμοκρασία και Ταχύτητα, κ.λπ.) Όπως απαιτείται.
 - Ρυθμίστε την ώρα Καθυστέρησης εάν θέλετε να ολοκληρώσετε τον κύκλο πλύσης την επιθυμητή ώρα.
 - Πατήστε **⏸** **Έναρξη/Παύση**.
- Για να αλλάξετε τον κύκλο κατά τη λειτουργία
- Πατήστε **⏸** **Έναρξη/Παύση** για να σταματήσετε τη λειτουργία.
 - Επιλέξτε διαφορετικό κύκλο.
 - Πατήστε **⏸** **Έναρξη/Παύση** για να ξεκινήσετε τον νέο κύκλο.

Λειτουργία Πλυντηρίου

■ Πίνακας Ελέγχου

*Η παρακάτω εικόνα είναι ένα απλό παράδειγμα του πίνακα ελέγχου του μοντέλου. Η εικόνα είναι μόνο για αναφορά. Ανατρέξτε στο πραγματικό αποτέλεσμα.

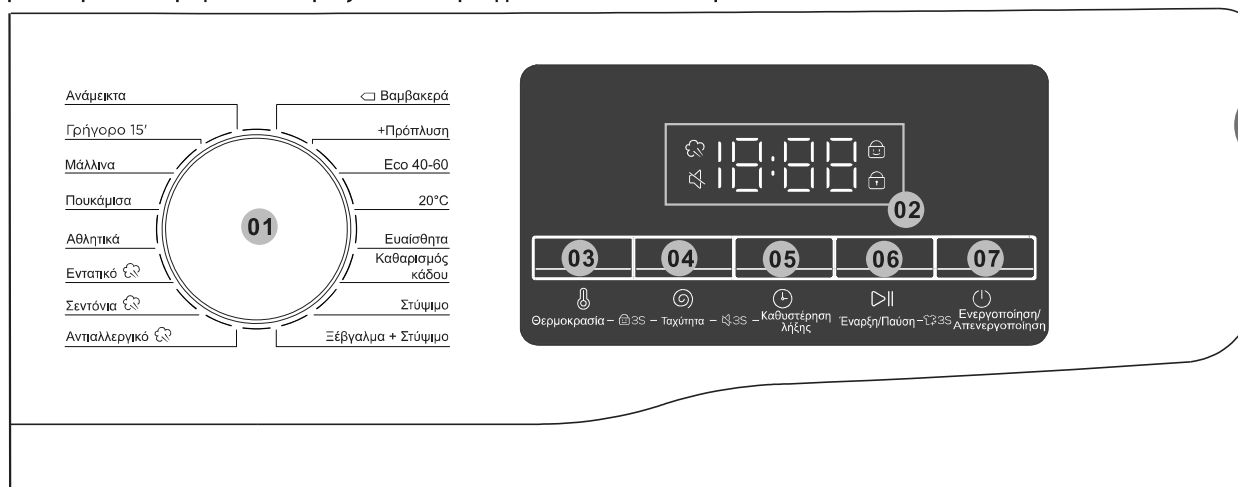

01 Επιλογέας κύκλου	Περιστρέψτε τον επιλογέα για να επιλέξετε έναν κύκλο.
02 Απεικόνιση	Η οθόνη εμφανίζει πληροφορίες για τον τρέχοντα κύκλο και τον εκτιμώμενο χρόνο που απομένει ή έναν κωδικό πληροφοριών όταν παρουσιαστεί πρόβλημα.
03 Θερμοκρασία	Πατήστε για να αλλάξετε τη θερμοκρασία του νερού για τον τρέχοντα κύκλο. Το διαθέσιμο εύρος θερμοκρασίας εξαρτάται από τον κύκλο. Η επιλεγμένη θερμοκρασία θα εμφανιστεί στην οθόνη.
04 Ταχύτητα	Πατήστε για να αλλάξετε την φυγοκέντρωση Ταχύτητα για τον τρέχοντα κύκλο. Διαθέσιμο φυγοκέντρωση Ταχύτητα εξαρτάται από τον κύκλο. Η επιλεγμένη φυγοκέντρωση Ταχύτητα θα εμφανιστεί στην οθόνη.
05 Καθυστέρηση λήξης	Πατήστε το Καθυστέρηση επανειλημμένα για να μετακινηθείτε στις διαθέσιμες επιλογές Καθυστέρησης (από 3 έως 24 ώρες σε βήματα της μίας ώρας).
06 Έναρξη/Παύση	Πατήστε για λειτουργία Έναρξη/Παύση. Πατήστε το κουμπί μία φορά για να ξεκινήσει ένας κύκλος. Για παύση της λειτουργίας, πατήστε ξανά το κουμπί. Μπορείτε να αλλάξετε τις ρυθμίσεις και τις επιλογές του κύκλου. Για να συνεχίσετε τη λειτουργία σε παύση, πατήστε ξανά το κουμπί.
07 Ενεργοποίηση/Απενεργοποίηση	Πατήστε για να γυρίσετε Ενεργοποίηση/Απενεργοποίηση το πλυντήριο. Αν ενεργοποιήσετε το πλυντήριο και δεν το χρησιμοποιήσετε για 10 λεπτά, θα απενεργοποιηθεί αυτόματα.

Λειτουργία Πλυντηρίου

Χρονοδιακόπτης

Μπορείτε να ρυθμίσετε το πλυντήριο να τελειώνει αυτόματα το πλύσιμο αργότερα, επιλέγοντας καθυστέρηση από 3 έως 24 ώρες (σε βήματα της 1 ώρας). Η ώρα που εμφανίζεται υποδεικνύει την ώρα που θα τελειώσει το πλύσιμο.

1. Επιλέξτε έναν κύκλο. Στη συνέχεια αλλάξτε τις ρυθμίσεις του κύκλου εάν είναι απαραίτητο.
2. Πατήστε το **Χρονοδιακόπτης** επανειλημμένα μέχρι να οριστεί η επιθυμητή ώρα λήξης.
3. Πατήστε  **Έναρξη/Παύση**.

Η αντίστοιχη ένδειξη ανάβει με το ρολόι σε λειτουργία.

4. Για να ακυρώσετε την **Καθυστέρηση λήξης**, επανεκκινήστε το πλυντήριο πατώντας  **Ενεργοποίηση/Απενεργοποίηση**.

Πραγματική υπόθεση

Θέλετε να ολοκληρώσετε ένα δίωρο μάθημα 3 ώρες αργότερα από τώρα. Για αυτό, προσθέτετε την επιλογή Καθυστέρηση στον τρέχοντα κύκλο με τη ρύθμιση 3 ωρών και πατάτε  **Έναρξη/Παύση** στις 2:00 μ.μ. Τότε, τι συμβαίνει? Το πλυντήριο αρχίζει να λειτουργεί στις 3:00 μ.μ., και τελειώνει στις 5:00 μ.μ.

Πλύσιμο στον Ατμό

Εάν αυτό το εικονίδιο είναι πάντα φωτεινό, σημαίνει ότι η λειτουργία Πλύσιμο στον Ατμό είναι ενεργοποιημένη. Λόγω της διαφορετικής διαμόρφωσης των μοντέλων, ορισμένα μοντέλα δεν έχουν αυτήν τη διαμόρφωση, ανατρέξτε στο πραγματικό μοντέλο.

Παιδική κλειδαριά

Για την αποφυγή ατυχημάτων από παιδιά, η Παιδική κλειδαριά κλειδώνει όλα τα κουμπιά εκτός από το  **Ενεργοποίηση/Απενεργοποίηση**.

- Για να ενεργοποιήσετε ή να απενεργοποιήσετε τη λειτουργία Παιδική κλειδαριά, πατήστε παρατεταμένα **Θερμοκρασία** και **Ταχύτητα** ταυτόχρονα για 3 δευτερόλεπτα.

Όταν είναι ενεργοποιημένη η Παιδική κλειδαριά, ανάβει η ένδειξη .

Συναγερμός απενεργοποιημένος

Μπορείτε να ενεργοποιήσετε ή να απενεργοποιήσετε τον ήχο του επιλογέα κύκλου και όλων των κουμπιών.

- Για να ενεργοποιήσετε ή να απενεργοποιήσετε τον ήχο, πατήστε και κρατήστε πατημένο το **Ταχύτητα** και την **Καθυστέρηση λήξης** ταυτόχρονα για 3 δευτερόλεπτα. Όταν ο ήχος είναι απενεργοποιημένος, ανάβει η ένδειξη .

Κλειδαριά της πόρτας

Όταν η πόρτα δεν είναι κλειστή ή κλειδωμένη κανονικά, το εικονίδιο δεν είναι φωτεινό. Κλειδώστε σωστά την πόρτα, το εικονίδιο είναι πάντα φωτεινό.

Επιπρόσθετη Φόρτωση

Πατήστε παρατεταμένα το κουμπί  **Έναρξη/Παύση** για 3 δευτερόλεπτα. Αφού ξεκλειδωθεί η κλειδαριά, μπορεί να ξεκινήσει η λειτουργία προσθήκης ρούχων στη μέση.

Λειτουργία Πλυντηρίου

■ Πρόγραμμα

Ανάμεικτα: Για μικτό φορτίο που αποτελείται από βαμβάκι και συνθετικό.

Γρήγορο 15': Για ελαφρώς λερωμένα ρούχα με βάρος λιγότερο από 2,0 κιλά που θέλετε να πλύνετε γρήγορα.

EL

Μάλλινα: Το μάλλινο μάλλινο μάλλινο κάλυμμα διαθέτει απαλό κούμπωμα και μούλιασμα για να προστατεύει τις ίνες του μαλλιού από συρρίκνωση/παραμόρφωση. Προτείνεται ουδέτερο απορρυπαντικό.

Πουκάμισα: Μπορείτε να επιλέξετε αυτή τη διαδικασία για να πλύνετε πουκάμισα από βαμβάκι, λινό, συνθετικά υφάσματα ή ανάμεικτα υφάσματα.

Αθλητικά: Αυτή η διαδικασία ισχύει για τον καθαρισμό αθλητικών ενδυμάτων.

Εντατικό: Για πολύ λερωμένα αντικείμενα. Ο χρόνος λειτουργίας είναι μεγαλύτερος από άλλους κύκλους.

Σεντόνια: Αυτή η διαδικασία είναι κατάλληλη για πλύσιμο βαρύτερων ρούχων. Τζιν, κλινοσκεπάσματα κ.λπ.

Αντιαλλεργικό: Διαθέτει πλύσιμο σε υψηλή θερμοκρασία και επιπλέον ξεβγάλματα που βοηθούν στην αποτελεσματική αφαίρεση του υπολειπόμενου απορρυπαντικού.

☐ **Βαμβακερά:** Για βαμβακερά, κλινοσκεπάσματα, τραπεζομάντιλα, εσώρουχα, πετσέτες ή πουκάμισα. Ο χρόνος πλύσης και ο αριθμός ξεβγάλματος προσαρμόζονται αυτόματα ανάλογα με το φορτίο.

+ Πρόπλυση: Προσθέστε μια προκαταρκτική διαδικασία πλύσης πριν ξεκινήσετε τον κύκλο Βαμβάκι.

Eco 40-60 : Για τον καθαρισμό κανονικά λερωμένων βαμβακερών ειδών που δηλώνεται ότι μπορούν να πλυθούν στους 40°C ή 60°C, μαζί στον ίδιο κύκλο. Αυτός ο κύκλος χρησιμοποιείται για την αξιολόγηση της συμμόρφωσης με τη νομοθεσία της ΕΕ για τον οικολογικό σχεδιασμό. Αυτός ο κύκλος έχει οριστεί ως προεπιλογή.

20°C: Νέα ευρωπαϊκά πρότυπα ειδικές διαδικασίες, που χρησιμοποιούνται για το πλύσιμο ορισμένων απαλών ρούχων, η θερμοκρασία μπορεί να επιλέξει μόνο 20°C, προστατευτική ενδυμασία.

Λειτουργία Πλυντηρίου

Ευαίσθητα: Για διαφανή υφάσματα, σουτιέν, εσώρουχα (μετάξι) και άλλα υφάσματα μόνο για πλύσιμο στο χέρι. Για καλύτερη απόδοση, χρησιμοποιήστε υγρό απορρυπαντικό.

Καθαρισμός κάδου: Καθαρίζει το τύμπανο αφαιρώντας βρωμιά και βακτήρια από αυτό. Βεβαιωθείτε ότι το τύμπανο είναι άδειο.

EL

Μην χρησιμοποιείτε καθαριστικά για τον καθαρισμό του τυμπάνου.

Στύψιμο: Διαθέτει πρόσθετη διαδικασία φυγοκέντρησης για την αποτελεσματική αφαίρεση της υγρασίας από τα ρούχα.





Ξέβγαλμα + Στύψιμο: Διαθέτει επιπλέον διαδικασία ξεβγάλματος μετά την εφαρμογή μαλακτικού στα ρούχα.

Λειτουργία Πλυντηρίου

■ Πίνακας Διαδικασιών Πλυσίματος

- Η απόδοση του πλυσίματος καθορίζεται από την ποιότητα του απορρυπαντικού. Χρησιμοποιήστε μόνο εγκεκριμένο απορρυπαντικό πλυντηρίου
- Αν χρειαστεί χρησιμοποιήστε συγκεκριμένο απορρυπαντικό, π.χ. Για συνθετικό και μάλλινο ύφασμα. Προσοχή πάντα απορρυπαντικό συστάσεις κατασκευαστή.
- Μην χρησιμοποιείτε στεγνά καθαριστικά όπως τριχλωροαιθυλένιο και παρόμοια προϊόντα. Διάλεξε το καλύτερο απορρυπαντικό.

EL

Πρόγραμμα	Μέγιστο φορτίο (κιλό)		Είδος απορρυπαντικού		
	8	9	Παγκόσμιος	Ειδικός	Μαλακτικό
Ανάμεικτα	4	4.5	L/P	-	○
Γρήγορο 15'	2	2	L/P	-	○
Μάλλινα	2	2	-	L/P	-
Πουκάμισα	3	3.5	L/P	L	○
Αθλητικά	3	3.5	L/P	-	○
Εντατικό 	8	9	L/P	-	○
Σεντόνια 	6	7	L/P	L/P	○
Αντιαλλεργικό 	4	4.5	L/P	L/P	○
 Βαμβακερά	8	9	L/P	-	○
+ Πρόπλυση	6	7	L/P	-	○
Eco 40-60	8	9	L/P	-	○
20°C	4	4.5	L/P	-	○
Ευαίσθητα	4	4.5	L/P	L/P	-
Καθαρισμός κάδου	0	0	-	-	-
Στύψιμο	8	9	-	-	-
Ξέβγαλμα + Στύψιμο	8	9	-	-	○

L = τζελ-/υγρό απορρυπαντικό P = Απορρυπαντικό σε σκόνη ○ = προαιρετικό - = Όχι

Εάν χρησιμοποιείτε υγρό απορρυπαντικό, δεν συνιστάται η ενεργοποίηση της ώρας Καθυστέρησης.

Συνιστούμε χρησιμοποιώντας: Σκόνη ρούχων 20°C έως 95°C. Μαλλί απορρυπαντικό 20°C έως 40°C;

* Επιλέξτε θερμοκρασία πλύσης 95°C μόνο για ειδικές απαιτήσεις υγιεινής.

Λειτουργία Πλυντηρίου

■ Εισαγωγή Άλλων Λειτουργιών

Ξεκλείδωμα πόρτας έκτακτης ανάγκης (δεν ισχύει σε ορισμένα μοντέλα)

■ Εάν θέλετε να βγάλετε τα ρούχα όταν υπάρχει μεγάλη διακοπή ρεύματος, βεβαιωθείτε ότι η στάθμη του νερού στο τύμπανο είναι κάτω από το ασφαλές επίπεδο, η θερμοκρασία είναι κάτω από 40°C και το εσωτερικό τύμπανο δεν περιστρέφεται, τότε Αφαιρέστε το σωλήνα αποστράγγισης και κατεβάστε το, αντικαταστήστε τον εύκαμπτο σωλήνα αφού τελειώσει το νερό.

■ Ανοίξτε το κάλυμμα της αντλίας αποστράγγισης κάτω δεξιά στην μπροστινή πλευρά, τραβήξτε ελαφρά τη ράβδο, όταν ακούσετε έναν ελαφρύ ήχο, ανοίξτε την πόρτα και βγάλτε ή βάλτε τα ρούχα.

■ Αντικαταστήστε το κάλυμμα της αντλίας αποστράγγισης.

■ Αυτή η μέθοδος μπορεί να χρησιμοποιηθεί μόνο σε περίπτωση έκτακτης ανάγκης.

Τράβηγμα έκτακτης ανάγκης στο σχοινί

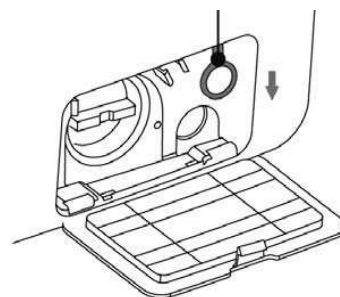

Αυτόματη διανομή (δεν ισχύει σε ορισμένα μοντέλα)

■ Αυτό το πλυντήριο μπορεί να διανέμει αυτόματα το απορρυπαντικό πλυντήριο. Όταν θέλετε να χρησιμοποιήσετε τη σκόνη απορρυπαντικό μόνοι σας, απενεργοποιήστε το κουμπί συνδυασμού για να σταματήσετε αυτή τη λειτουργία.

■ Όταν ξεκινάς το πλυντήριο, αν η ενδεικτική λυχνία δείχνει πλήρη, σημαίνει ότι το απορρυπαντικό είναι άφθονο. Όταν τελειώσει το πλύσιμο, αν έχει μείνει μόνο μία μπάρα από το φως και δείχνει «□□□□» για το χρόνο σέρβις, σημαίνει ότι το απορρυπαντικό τελειώνει, τότε πρέπει να προσθέσετε το απορρυπαντικό.

■ Πριν το πλύσιμο, μπορείτε να βάλετε το απορρυπαντικό στην απορρυπαντική θήκη, τότε το πλυντήριο θα διανείμει το απορρυπαντικό ανάλογα με το βάρος των ρούχων στη διαδικασία πλύσης αυτόματα.

■ Βρείτε τον πίνακα διεργασιών για περισσότερες πληροφορίες σχετικά με την προεπιλεγμένη κατάσταση για αυτήν τη λειτουργία.

Λειτουργία Συνεχίστε

■ Αυτό το πλυντήριο έχει τη λειτουργία επαναφοράς σε περίπτωση απενεργοποίησης. Εάν υπάρχει διακοπή ρεύματος ή χαλαρώσει το φινις κατά τη διαδικασία πλυντηρίου, το πλυντήριο μπορεί να θυμηθεί την κατάσταση λειτουργίας και να συνεχίσει να λειτουργεί όταν αποκατασταθεί η τροφοδοσία.

Λειτουργία μνήμης (δεν ισχύει σε ορισμένα μοντέλα)

■ Αυτό το πλυντήριο μπορεί να θυμάται αυτόματα την πιο πρόσφατη διαδικασία εργασίας. Όταν ενεργοποιήσετε ξανά το πλυντήριο, το πλυντήριο θυμάται τη διαδικασία πλύσης και τις ρυθμίσεις που κάνατε την τελευταία φορά (σημαίνει ότι ολοκληρωμένη η διαδικασία εργασίας του τελευταίου πλυσίματος θα επιλεγεί από προεπιλογή όταν ξεκινήσει το πλυντήριο)

Επίγνωση ζυγίσματος υφασμάτων

■ Στην αρχή του πλυσίματος, το πλυντήριο θα υπολογίσει το βάρος των ρούχων και θα διανείμει αυτόματα το απορρυπαντικό (με την προϋπόθεση ότι υπάρχει αρκετό απορρυπαντικό στη θήκη), στη συνέχεια θα αποφασίσει την ποσότητα του νερού ανάλογα για να πετύχει τον στόχο της εξοικονόμησης νερού.

Λειτουργία Πλυντηρίου

Προστασία ανισορροπίας

- Όταν το πλυντήριο είναι έτοιμο για φυγοκέντρηση, το πλυντήριο μπορεί να πάρει λίγο χρόνο για να ισορροπήσει τα ρούχα λόγω μεγάλης ανισορροπίας.
- Εάν τα ρούχα δεν είναι σωστά ισορροπημένα, η φυγοκέντρηση μπορεί να επιβραδυνθεί για να αποφευχθεί η μεγάλη δόνηση.
- Εάν τα ρούχα στο τύμπανο είναι πολύ λιγότερα, το πλυντήριο μπορεί να μην φυγοκέντρησει λόγω της προστασίας από ανισορροπία, τότε θα πρέπει να προσθέσετε περισσότερα ρούχα στο πλυντήριο για να φτάσετε στην φυγοκέντρηση.

EL

Ράντισμα (δεν ισχύει σε ορισμένα μοντέλα)

- Αυτό το πλυντήριο υιοθετεί απορρυπαντική τεχνολογία αυτόματης διανομής. Το νερό θα ρέει από την απορρυπαντική θήκη μέχρι την παράδοση απορρυπαντικό στο εσωτερικό τύμπανο. Θα ψεκάσει επίσης νερό στο τζάμι του παραθύρου παρατήρησης, το οποίο έχει καλύτερο αποτέλεσμα στον καθαρισμό του αφρού και των λεκέδων στο ρούχο και στο παράθυρο. Αυτό θα κάνει τη διαδικασία πλύσης πιο καθαρή και θα δημιουργήσει ένα υψηλής απόδοσης, εξοικονόμησης νερού και καθαρό περιβάλλον πλύσης!

Φωτισμός Κάδου (δεν ισχύει σε ορισμένα μοντέλα)

- Στην αρχή του προγράμματος, στο τέλος του προγράμματος και στην παύση της κατάστασης πλύσης, θα ανάψει η λυχνία του κυλίνδρου πλυντηρίου. Μπορείτε να παρατηρήσετε την κατάσταση των ρούχων στο πλυντήριο και να νιώσετε τη διασκέδαση του έξυπνου πλυντηρίου.

Σημείωση: Λόγω της αναβάθμισης του μοντέλου του προϊόντος, η διαμόρφωση της λειτουργίας ενδέχεται να διαφέρει από αυτήν την περιγραφή, λάβετε την πραγματική λειτουργία του μοντέλου ως στάνταρ!

Συντήρηση

Η σωστή συντήρηση του πλυντηρίου μπορεί να παρατείνει τη διάρκεια ζωής του.



ΠΡΟΕΙΔΟΠΟΙΗΣΗ

Πριν ξεκινήσει η συντήρησή σας, τραβήξτε το βύσμα ρεύματος ή αποσυνδέστε το ρεύμα και κλείστε τη βρύση.

■ Καθαρίστε το εσωτερικό τύμπανο

Οι σκουριές που αφήνουν τα μεταλλικά αντικείμενα μέσα στο τύμπανο θα αφαιρούνται αμέσως με απορρυπαντικά χωρίς χλώριο. Μην χρησιμοποιείτε ποτέ ασάλινο μαλλί.

■ Καθαρή επιφάνεια

1. Εάν υπάρχει υπερχειλίση νερού, χρησιμοποιήστε το στεγνό πανί για να το σκουπίσετε αμέσως. Δεν επιτρέπεται να χτυπούν αιχμηρά αντικείμενα στο πλυντήριο.
2. Η επιφάνεια μπορεί να καθαριστεί με αραιωμένο μη λιπαντικό ουδέτερο απορρυπαντικό όταν είναι απαραίτητο.

Συντήρηση

■ Καθαρίστε την αντλία αποστράγγισης

EL

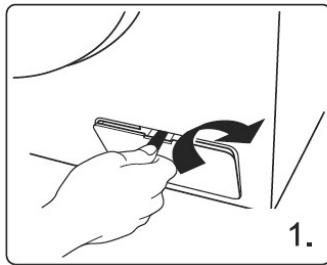

Ανοίξτε το κάλυμμα του φίλτρου με εργαλεία όπως νομίσματα σύμφωνα με την κατεύθυνση του γραφικού;

Ξεβιδώστε το φίλτρο και δώστε προσοχή στο υπόλοιπο νερό, αφαιρώντας τυχόν ξένα υλικά από το φίλτρο της αντλίας αποστράγγισης;

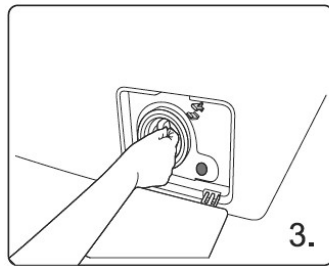
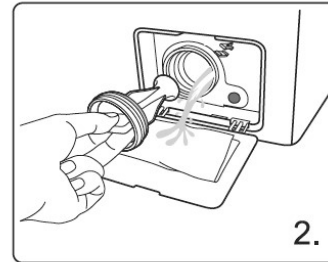

Τοποθετήστε ξανά το φίλτρο.

■ Καθαρίστε το φίλτρο βαλβίδας εισαγωγής

Το φίλτρο εισόδου πρέπει να καθαρίζεται εάν δεν υπάρχει καθόλου ή ανεπαρκές νερό όταν ανοίγει η βρύση.

1. Μειώστε την πίεση του νερού:

- Κλείστε τη βρύση.
- Επιλέξτε οποιαδήποτε διαδικασία εκτός από τη διαδικασία «φυγοκέντρωσης».
- Πατήστε το κουμπί «Έναρξη/Παύση» και κρατήστε τη διαδικασία σε λειτουργία για περίπου 40 δευτερόλεπτα.

- Αφαιρέστε το βύσμα ρεύματος

- Αφαιρέστε τον σωλήνα εισαγωγής νερού
- Χρησιμοποιήστε νερό για να πλύνετε το φίλτρο.
- Επανασυνδέστε το σωλήνα εισαγωγής.

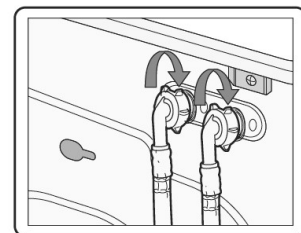
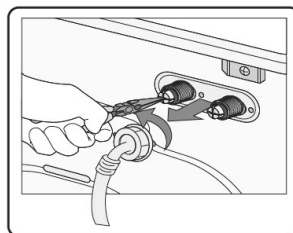
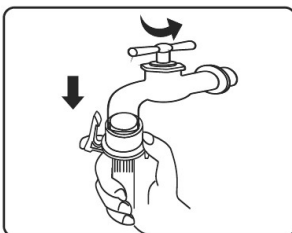

Συντήρηση

■ Καθαρισμός συρταριού

Η δομή της απορρυπαντικής υπόθεσης ποικίλλει από διαφορετικά μοντέλα πλυντηρίου. Ακολουθήστε τα βήματα και τις μεθόδους που φαίνονται στο παρακάτω σχήμα για να καθαρίσετε την απορρυπαντική θήκη:

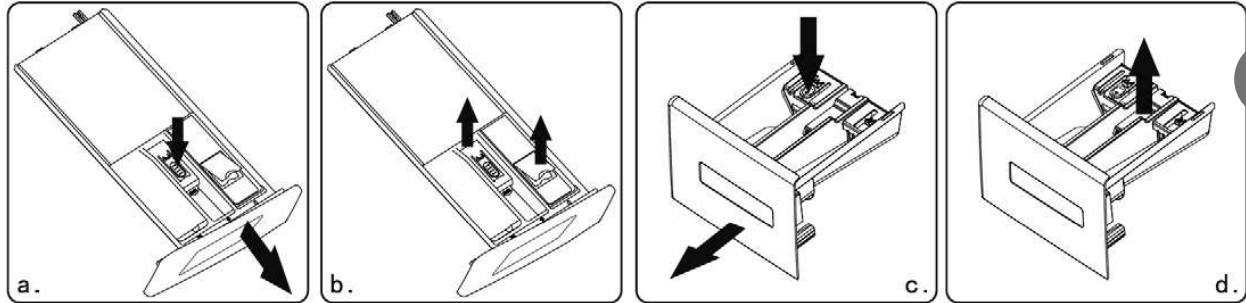

Αυτόματος διανομέας

Κοινός διανομέας

■ Εάν υπάρχουν υπολείμματα απορρυπαντικού ή μαλακτικού στη θήκη:

- ◆ Όπως το σχ. a(c) δείχνει, τραβήξτε τη θήκη και πιέστε προς τα κάτω τη ράβδο ορίου.

Τραβήξτε όλο το συρτάρι έξω.

◆ Όπως το σχ. b(d) δείχνει, ανοίξτε τη θήκη (σηκώστε την αργά) και βγάλτε την πλάκα σιφονιού (σηκώστε την).

◆ Χρησιμοποιήστε νερό βρύσης ή βούρτσα για να πλύνετε απορρυπαντική θήκη και σωλήνα σιφονιού.

◆ Επαναφέρετε το κάλυμμα της θήκης και τον σωλήνα σιφονιού και σπρώξτε το συρτάρι προς τα μέσα.

■ Λίγο απορρυπαντικό θα ρέει στο κουτί νερού όταν σχεδιάζετε τη θήκη, αυτό είναι φυσιολογικό. Προσπαθήστε να μην ανοίγετε και να κλείνετε επανειλημμένα την υπόθεση απορρυπαντικής απώλειας.

■ Προσέξτε τη διαρροή απορρυπαντικού που μπορεί να προκαλέσει ταλαιπωρία κατά τη ρύθμιση (όπως κλίση και μετακίνηση κ.λπ.) Του πλυντηρίου (τραβήξτε τη θήκη πριν τη ρύθμιση).

■ Ανάκτηση από πάγωμα

Το πλυντήριο μπορεί να παγώσει όταν πέσει κάτω από τους 0°C.

1. Απενεργοποιήστε το πλυντήριο και αποσυνδέστε το καλώδιο τροφοδοσίας.
2. Ρίξτε ζεστό νερό πάνω από τη βρύση για να χαλαρώσει ο εύκαμπτος σωλήνας νερού.
3. Αποσυνδέστε τον εύκαμπτο σωλήνα νερού και μουλιάστε τον σε ζεστό νερό.
4. Ρίξτε ζεστό νερό στο τύμπανο και αφήστε το για περίπου 10 λεπτά.
5. Συνδέστε ξανά τον εύκαμπτο σωλήνα νερού στη βρύση.

⚠ ΣΗΜΕΙΩΣΗ

1. Όταν το πλυντήριο επαναχρησιμοποιηθεί, βεβαιωθείτε ότι η θερμοκρασία περιβάλλοντος είναι πάνω από 0°C.
2. Εάν το πλυντήριο σας βρίσκεται στο δωμάτιο όπου μπορεί να παγώσει εύκολα, στραγγίστε καλά το υπόλοιπο νερό στο εσωτερικό σωλήνα αποστράγγισης και σωλήνα εισαγωγής.
3. Επικοινωνήστε με έναν τεχνικό εάν το πλυντήριο σας είναι παγωμένο.

Αντιμετώπιση προβλημάτων

ΠΡΟΒΛΗΜΑΤΑ

ΛΥΣΕΙΣ

Υπάρχει λίγο νερό στο πλυντήριο



Αυτό είναι φυσιολογικό και είναι αποτέλεσμα δοκιμών νερού που έγιναν στο εργοστάσιο.

EL

Το πλυντήριο δεν λειτουργεί



Ελέγξτε εάν το βύσμα ρεύματος έχει μπει καλά.
Ελέγξτε εάν η βρύση είναι ανοιχτή.
Ελέγξτε εάν έχει πατηθεί το κουμπί «Ενεργοποίηση/Απενεργοποίηση».
Ελέγξτε εάν είναι πατημένο το κουμπί «Έναρξη/Παύση».
Ελέγξτε εάν η λειτουργία Καθυστέρηση είναι ενεργοποιημένη.

Διαρροή νερού



Ελέγξτε και στερεώστε το σωλήνα εισαγωγής.
Καθαρίστε το σωλήνα αποστράγγισης και ζητήστε από εξειδικευμένο άτομο να το επισκευάσει όταν χρειάζεται.

Ασυνήθιστος θόρυβος και μεγάλη δόνηση



Ελέγξτε εάν το μπουλόνι διαμετακόμισης έχει αφαιρεθεί.
Ελέγξτε εάν τα ρυθμιζόμενα πόδια είναι ρυθμισμένα στο επίπεδο.
Ελέγξτε εάν το πλυντήριο έχει τοποθετηθεί στο συμπαγές και επίπεδο δάπεδο.
Ελέγξτε εάν υπάρχουν βαρέτες ή μεταλλικά αντικείμενα μέσα.

Η αποτελεσματικότητα πλύσης δεν ικανοποιείται



Επιλέξτε μια σωστή διαδικασία.
Προσθέστε την κατάλληλη απορρυπαντική ποσότητα σύμφωνα με τις οδηγίες στην απορρυπαντική συσκευασία.

Το πλυντήριο δεν εκτελεί καμία εντολή



Ελέγξτε εάν έχει ενεργοποιηθεί η λειτουργία «Κλείδωμα για παιδιά».
Πατήστε πρώτα το κουμπί «Έναρξη/Παύση» και μετά πατήστε άλλα κουμπιά.

Ο πραγματικός χρόνος εκτέλεσης των διαδικασιών δεν αντιστοιχεί στον χρόνο εμφάνισης



Ελέγξτε εάν τα ρούχα στο τύμπανο είναι αρκετά διασκορπισμένα.
Ελέγξτε εάν το νερό αποστραγγίζεται ή εισρέει καλά.

Το πλυντήριο γεμίζει κατά την αποστράγγιση



Ελέγξτε εάν το μέγιστο ύψος της σωλήνας αποστράγγισης είναι μικρότερο από 65 εκ.
Ελέγξτε εάν η σωλήνα αποστράγγισης είναι βυθισμένη.

Αντιμετώπιση προβλημάτων

ΑΠΕΙΚΟΝΙΣΗ	ΠΟΥ ΣΗΜΑΙΝΕΙ	ΛΥΣΕΙΣ
	Το πλυντήριο γεμίζει με τον καιρό	Ελέγξτε εάν η βρύση είναι ανοιχτή. Ελέγξτε εάν η πίεση του νερού είναι πολύ χαμηλή. Ελέγξτε εάν ο σωλήνας εισαγωγής είναι μπλοκαρισμένος.
	Αποστράγγιση νερού με την πάροδο του χρόνου	Ελέγξτε εάν η αντλία αποστράγγισης είναι φραγμένη. Επικοινωνήστε με έναν τεχνικό εάν είναι απαραίτητο.
	Η κλειδαριά της πόρτας έχει χαλάσει	Κλείστε ξανά την πόρτα καλά. Ελέγξτε εάν τα ρούχα έχουν πιαστεί ανάμεσα στην πόρτα και τη τσιμούχα. Επικοινωνήστε με έναν τεχνικό εάν είναι απαραίτητο.
	Το νερό ξεχειλίζει	Ποτίστε αυτόματα μέχρι η στάθμη του νερού να είναι κατάλληλη για τη διαδικασία πλύσης. Επικοινωνήστε με έναν τεχνικό εάν είναι απαραίτητο.
	Ο ηλεκτροκινητήρας είναι χαλασμένος	Επικοινωνήστε με έναν τεχνικό.
	Η θερμάστρα δεν λειτουργεί	Επικοινωνήστε με έναν τεχνικό.
	Υπάρχει σφάλμα αισθητήρα θερμοκρασίας	Επικοινωνήστε με έναν τεχνικό.
	Απαραμίλλο λογισμικό/ υλισμικό στην κύρια πλακέτα και στην πλάκα αναστροφής συχνότητας	Επικοινωνήστε με έναν τεχνικό.
	Βλάβες επικοινωνίας	Επικοινωνήστε με έναν τεχνικό.
	Βλάβες μετατροπέα	Επικοινωνήστε με έναν τεχνικό.
	Η διαδικασία που εκτελείται δεν αντιστοιχεί στον κύκλο που δείχνει το κουμπί.	Γυρίστε τον επιλογέα κύκλου στον κύκλο που αντιστοιχεί στη διαδικασία που εκτελείται.

EL

Σημείωση:

Ανατρέξτε στο μοντέλο που έχετε αγοράσει για εμφάνιση σφαλμάτων εδώ.

Διαφορετικά μοντέλα έχουν διαφορετικές ενδείξεις σφαλμάτων.

Παράρτημα

■ Ετικέτες υφασμάτων



Ανθεκτικό υλικό



Ευαίσθητα



Το προϊόν μπορεί να πλυθεί στους 90°C



Το προϊόν μπορεί να πλυθεί στους 60°C



Το προϊόν μπορεί να πλυθεί στους 40°C



Το προϊόν μπορεί να πλυθεί στους 30°C



Το προϊόν μπορεί να πλυθεί στο χέρι



Μόνο στεγνό καθάρισμα



Μπορεί να λευκανθεί σε κρύο νερό



Μην λευκάνετε



Μπορεί να σιδερωθεί στους μέγιστη 200°C



Μπορεί να σιδερωθεί στους μέγιστη 150°C



Μπορεί να σιδερωθεί στους μέγιστη 100°C



Μη σιδερώνετε



Μπορεί να καθαριστεί με στεγνό καθάρισμα χρησιμοποιώντας οποιοδήποτε διαλύτη



Στεγνό καθάρισμα μόνο με υπερχλωρίδιο, αναπτήρα, καθαρό οινόπνευμα ή R113



Στεγνό καθάρισμα μόνο με καύσιμα αεροσκαφών, καθαρό οινόπνευμα ή R113



Να μην στεγνωκαθαριστεί



Στεγνό επίπεδο



Μπορεί να κρεμαστεί για να στεγνώσει



Στεγνό σε κρεμάστρα ρούχων



Στεγνωτήριο, κανονική ζέστη



Στεγνωτήριο, μειωμένη θερμότητα



Μην στεγνώνετε

EL

■ Προειδοποίηση

Για να αποφύγετε πυρκαγιά, ηλεκτροπληξία και άλλα ατυχήματα, θυμηθείτε την ακόλουθη υπενθύμιση:

- Μπορεί να χρησιμοποιηθεί μόνο η τάση που αναγράφεται στην ετικέτα ισχύος. Εάν δεν είστε σίγουροι για την τάση στο σπίτι, επικοινωνήστε με το τοπικό γραφείο ηλεκτροδότησης.

- Στο ζεστό, το μέγιστο ρεύμα θα φτάσει τα 10 A.

- Προστατέψτε σωστά το καλώδιο τροφοδοσίας. Καλώδιο τροφοδοσίας πρέπει να στερεωθεί καλά ώστε να μην σκοντάψει τους ανθρώπους ή άλλα πράγματα και να καταστραφεί. Ιδιαίτερη προσοχή πρέπει να δοθεί στη θέση του βύσματος.

- Μην υπερφορτώνετε την επιτοίχια πρίζα ή μην εκτείνετε το καλώδιο.

Η υπερβολική φόρτωση της καλωδίωσης μπορεί να προκαλέσει πυρκαγιά ή ηλεκτροπληξία. Μην τραβάτε έξω βύσμα ρεύματος με βρεγμένο χέρι.

- Για να διασφαλίσετε την ασφάλειά σας, το βύσμα ρεύματος θα πρέπει να τοποθετηθεί σε μια γειωμένη πρίζα. Ελέγξτε προσεκτικά και βεβαιωθείτε ότι η πρίζα σας είναι σωστά και αξιόπιστα γειωμένη.

Παράρτημα

■ Προστατεύοντας το περιβάλλον

- Το πλυντήριο κατασκευάζεται από ανακυκλώσιμα υλικά. Εάν αποφασίσετε να απορρίψετε αυτό το πλυντήριο, τηρήστε τους τοπικούς κανονισμούς απόρριψης απορριμμάτων. Κόψτε το καλώδιο τροφοδοσίας έτσι ώστε το πλυντήριο να μην μπορεί να συνδεθεί στο ρεύμα. Αφαιρέστε το πόρτα για να μην παγιδευτούν μικρά ζώα και παιδιά μέσα στο πλυντήριο.
- Μην υπερβαίνετε τις απορρυπαντικές ποσότητες που συνιστώνται στις οδηγίες των απορρυπαντικών κατασκευαστών.
- Χρησιμοποιήστε προϊόντα αφαίρεσης λεκέδων και λευκασμένα πριν από τον κύκλο πλύσης μόνο όταν είναι απολύτως απαραίτητο.
- Εξοικονομήστε νερό και ηλεκτρισμό πλένοντας μόνο πλήρη φορτία (η ακριβής ποσότητα εξαρτάται από το πρόγραμμα που χρησιμοποιείται).
- Σωστή απόρριψη αυτού του προϊόντος



Αυτή η σήμανση υποδεικνύει ότι αυτό το προϊόν δεν πρέπει να απορρίπτεται μαζί με άλλα οικιακά απόβλητα σε όλη την ΕΕ. Για να αποτρέψετε πιθανή βλάβη στο περιβάλλον ή την ανθρώπινη υγεία από την ανεξέλεγκτη διάθεση απορριμμάτων, ανακυκλώστε τα υπεύθυνα για να προωθήσετε τη βιώσιμη επαναχρησιμοποίηση των υλικών πόρων. Για να επιστρέψετε τη χρησιμοποιημένη συσκευή σας, χρησιμοποιήστε τα συστήματα επιστροφής και συλλογής ή επικοινωνήστε με τον πωλητή από τον οποίο αγοράσατε το προϊόν. Μπορούν να πάρουν αυτό το προϊόν για περιβαλλοντική ασφαλή ανακύκλωση.

! Σημείωση:

1. Η βαθμολογία ενεργειακής απόδοσης δοκιμάστηκε με τη διαδικασία «Eco 40-60».
2. Σαρώστε τον κωδικό QR που εμφανίζεται στην ετικέτα ενέργειας για περισσότερες πληροφορίες προϊόντος.
3. Όταν το πλυντήριο δίνει κωδικούς σφάλματος, φροντίστε να επικοινωνήσετε με την ομάδα μετά την πώληση για επισκευή. Δεν θα είμαστε υπεύθυνοι για οποιοδήποτε ζήτημα που προκαλείται από μη εξουσιοδοτημένη επισκευή.
4. Σε περίπτωση που χρειαστεί να παραγγείλετε τα αξεσουάρ, μπορούμε να σας στείλουμε εντός 15 εργάσιμων ημερών από την αίτηση.
5. Στην οθόνη ενδείξεων θα εμφανιστεί η ένδειξη «ΤΕΛΟΣ» για 10 λεπτά μετά το τέλος του κύκλου.
6. Για λόγους βελτίωσης της απόδοσης ολόκληρου του πλυντηρίου, η εμφάνιση και οι προδιαγραφές θα αλλάξουν χωρίς πρόσθετη ειδοποίηση.

EL