

Ασφάλεια

Βεβαιωθείτε ότι η τάση του οικιακού ηλεκτρικού δικτύου συμφωνεί με την τάση που αναγράφεται στην ετικέτα αναγνώρισης που βρίσκεται στο πίσω μέρος της συσκευής. Όταν η αποσύνδεση πραγματοποιείται μέσω του φις τροφοδοσίας, μιας εισόδου AC ή κάποιου ζεύκτη, αυτά θα πρέπει να είναι ΠΑΝΤΑ άμεσα διαθέσιμα.

Σε ορισμένα μοντέλα, η φωτεινή ένδειξη βρίσκεται στην πλευρά της τηλεόρασης. Η απουσία φωτεινής ένδειξης στην πρόσοψη δεν σημαίνει ότι η τηλεόραση είναι πλήρως αποσυνδεδεμένη από την πρίζα. Για να αποσυνδέσετε τη συσκευή τηλεόρασης εντελώς, πρέπει να βγάλετε το φις από την πρίζα.

Τα εξαρτήματα της τηλεόρασης είναι ευαίσθητα στη θερμότητα. **Η μέγιστη θερμοκρασία** περιβάλλοντος δεν πρέπει να υπερβαίνει τους **35 βαθμούς Κελσίου**. Μην καλύπτετε τα ανοίγματα στο πίσω μέρος ή στα πλευρικά τμήματα της τηλεόρασης. Αφήστε αρκετό χώρο γύρω από τη συσκευή για επαρκή αερισμό. Τοποθετήστε τη συσκευή μακριά από οποιαδήποτε πηγή θερμότητας (π.χ. τζάκι κ.τ.λ.) ή συσκευές που δημιουργούν ισχυρά μαγνητικά ή ηλεκτρικά πεδία.

Η υγρασία στους χώρους όπου τοποθετείται η συσκευή δεν πρέπει να είναι πάνω από **75%**. Μετακινώντας τη συσκευή από ένα ψυχρό μέρος σε κάποιο θερμότερο είναι δυνατό να σχηματιστεί υγρασία στην οθόνη λόγω συμπύκνωσης (και σε ορισμένα εξαρτήματα στο εσωτερικό της τηλεόρασης). Αφήστε την υγρασία να εξατμιστεί πριν από την επανενεργοποίηση της συσκευής.

Τα κουμπιά Ψ ή **POWER**/ Ψ στην τηλεόραση ή το κουμπιά Ψ στο τηλεχειριστήριο μπορούν να χρησιμοποιηθούν για την ενεργοποίηση και τη θέση σε κατάσταση αναμονής της συσκευής. **Αν δεν πρόκειται να χρησιμοποιήσετε την τηλεόραση για μεγάλο χρονικό διάστημα**, απενεργοποιήστε την εντελώς βγάζοντας το φις από την ηλεκτρική πρίζα.

Κατά την διάρκεια **καταιγίδων**, συνιστάται να αποσυνδέετε την τηλεόραση από το ηλεκτρικό δίκτυο και την κεραία, ώστε να μην επηρεάζεται από ηλεκτρικές ή ηλεκτρομαγνητικές διακυμάνσεις που μπορεί να την καταστρέψουν. Για το λόγο αυτόν, **η ηλεκτρική πρίζα και η πρίζα της κεραίας** θα πρέπει να είναι προσβάσιμες ώστε, όταν χρειάζεται, να μπορούν να **αποσυνδένονται**.

Αποσυνδέστε αμέσως την τηλεόραση σε περίπτωση που αντιληφθείτε **μυρωδιά καμένου ή καπνό**. Σε καμία περίπτωση δεν πρέπει να ανοίγετε τη συσκευή μόνοι σας, επειδή υπάρχει κίνδυνος **ηλεκτροπληξίας**.

ΠΡΟΕΙΔΟΠΟΙΗΣΕΙΣ

Η συσκευή προορίζεται αποκλειστικά για οικιακή χρήση και δεν θα πρέπει να χρησιμοποιείται για οποιονδήποτε άλλο σκοπό, όπως π.χ. μη οικιακή χρήση ή σε εμπορικό περιβάλλον.

Σε περίπτωση βλάβης στο εξωτερικό εύκαμπτο καλώδιο αυτού του προϊόντος, θα πρέπει να γίνει αντικατάσταση από τον κατασκευαστή, από κάποιον αντιπρόσωπό του ή παρομοίως εξειδικευμένο άτομο για την αποφυγή πιθανών κινδύνων.

Αφήστε κενό χώρο τουλάχιστον 10cm γύρω από την τηλεόραση, ώστε να αερίζεται επαρκώς. Μην εμποδίζετε τον αερισμό καλύπτοντας τα ανοίγματα αερισμού με άλλα αντικείμενα, όπως π.χ. εφημερίδες, τραπεζομάντηλα, κουρτίνες κτλ.

Προστατέψτε τη συσκευή από σταγόνες και πισίσιμια και μην τοποθετείτε αντικείμενα γεμάτα με υγρά, όπως π.χ. βάζα, πάνω στη συσκευή.

Οι μπαταρίες (εγκατεστημένο πακέτο μπαταρίας ή μπαταρίες) δεν πρέπει να εκτίθενται σε εξαιρετικά υψηλές θερμοκρασίες, όπως π.χ. σε ηλιακή ακτινοβολία, φωτιά κτλ.

Για την αποφυγή του κινδύνου πυρκαγιάς ή ηλεκτροπληξίας μην αφήνετε τη συσκευή εκτεθειμένη σε βροχή ή υγρασία.

Μια τηλεόραση ενδέχεται να πέσει, προκαλώντας σοβαρό τραυματισμό ή θάνατο. Πολλοί τραυματισμοί, ιδιαίτερα στα παιδιά, μπορούν να αποφευχθούν λαμβάνοντας απλές προφυλάξεις όπως:

- Χρησιμοποιείτε ΠΑΝΤΑ ντουλάπια ή βάσεις ή μεθόδους στήριξης που συνιστά ο κατασκευαστής της τηλεόρασης.
- Χρησιμοποιείτε ΠΑΝΤΑ έπιπλα που μπορούν να υποστηρίξουν με ασφάλεια την τηλεόραση.
- Βεβαιωθείτε ΠΑΝΤΑ ότι η τηλεόραση δεν προεξέχει στην άκρη των επίπλων στήριξης.
- ΠΑΝΤΑ να εκπαιδεύετε τα παιδιά σχετικά με τους κινδύνους της αναρρίχησης επίπλων για να φτάσουν στην τηλεόραση ή στα χειριστήρια της.
- ΠΑΝΤΑ κατευθύνετε και καλώδια που είναι συνδεδεμένα στην τηλεόρασή σας, ώστε να μην μπορούν να παρασυρθούν, να τραβηχτούν ή να ληφθούν.
- ΠΟΤΕ μην τοποθετείτε τηλεόραση σε ασταθή τοποθεσία.
- ΠΟΤΕ μην τοποθετείτε την τηλεόραση σε ψηλά έπιπλα (για παράδειγμα, ντουλάπια ή βιβλιοθήκες) χωρίς να ασφαλίσετε τόσο τα έπιπλα όσο και την τηλεόραση σε κατάλληλη υποστήριξη.
- ΠΟΤΕ μην τοποθετείτε την τηλεόραση σε πανί ή άλλα υλικά που μπορεί να βρίσκονται μεταξύ της τηλεόρασης και των επίπλων στήριξης.
- ΠΟΤΕ μην τοποθετείτε αντικείμενα που μπορεί να δελεάσουν τα παιδιά να σκαρφαλώσουν, όπως παιχνίδια και τηλεχειριστήρια, στο πάνω μέρος της τηλεόρασης ή επίπλων στα οποία είναι τοποθετημένη η τηλεόραση.

Εάν η υπάρχουσα τηλεόραση διατηρείται σταθερή και μετεγκαθίσταται, πρέπει να εφαρμόζονται οι ίδιες οδηγίες όπως παραπάνω.



Ο εξοπλισμός που φέρει αυτό το σύμβολο είναι ηλεκτρική συσκευή Κατηγορίας II ή διπλής μόνωσης. Έχει σχεδιαστεί με τρόπο που δεν απαιτεί σύνδεση ασφαλείας με ηλεκτρική γείωση. Ο εξοπλισμός που δεν φέρει αυτό το σύμβολο είναι ηλεκτρική συσκευή Κατηγορίας I. Πρέπει να συνδέεται σε ηλεκτρική πρίζα με σύνδεση γείωσης προστασίας.



Για να αποφύγετε την εξάπλωση πυρκαγιάς, φυλάξτε τα καριά ή άλλες εστίες φλόγας μακριά από το προϊόν.



Αυτό το σύμβολο υποδεικνύει ότι υπάρχει υψηλή τάση εντός. Κάθε επαφή με οποιοδήποτε εσωτερικό κομμάτι αυτού του προϊόντος είναι επικίνδυνη.



Αυτό το σύμβολο υποδεικνύει ότι η ασφάλεια ενδέχεται να είναι ουδέτερη, και ότι θα πρέπει να αποσυνδεθεί από την παροχή για να φύγει το ρεύμα από τους αγωγούς "φάσης".

Για την αποφυγή τραυματισμών, αυτή η συσκευή θα πρέπει να στερεώνεται με ασφάλεια στο πάτωμα/στον τοίχο σύμφωνα με τις οδηγίες εγκατάστασης.

Για να μειωθεί ο κίνδυνος έκθεσης σε ραδιοσυχνότητες, η απόσταση χρήσης αυτής της συσκευής πρέπει να είναι τουλάχιστον 100 εκατοστά.

Εάν μια εξωτερική κεραία ή καλωδιακό σύστημα είναι συνδεδεμένο με το προϊόν, βεβαιωθείτε ότι η κεραία ή το καλωδιακό σύστημα έχει γειωθεί από ειδικευμένο τεχνικό, ώστε να παρέχεται κάποια προστασία από τις υπερτάσεις και τα ενσωματωμένα στατικά φορτία.

Θθόνη τηλεόρασης

Η θθόνη τηλεόρασης που χρησιμοποιείται σε αυτό το προϊόν είναι κατασκευασμένη από γυαλί. Ως εκ τούτου, μπορεί να σπάσει αν το προϊόν πέσει ή χτυπήσει πάνω σε άλλα αντικείμενα.

Η θθόνη τηλεόρασης είναι προϊόν πολύ υψηλής ποιότητας, παρέχοντάς σας εικόνες εξαιρετικής ανάλυσης. Περιστασιακά, λίγα αδρανή πιξέλ ενδέχεται να εμφανιστούν στην θθόνη ως σταθερό σημείο μπλε, πράσινο ή κόκκινο. Αυτό δεν επηρεάζει την απόδοση του προϊόντος σας.

Φροντίδα

Χρησιμοποιήστε προϊόν καθαρισμού τζαμιών για τον καθαρισμό της θθόνης και μαλακό πανί με ήπιο απορρυπαντικό για τον καθαρισμό της υπόλοιπης συσκευής.

Σημαντικό: Η χρήση ισχυρών απορρυπαντικών ή αλκοολούχων και λιπαντικών προϊόντων μπορεί να προκαλέσει βλάβη στην θθόνη.

Καθαρίζετε τακτικά τη σκόνη στα ανοίγματα που

υπάρχουν στο πίσω μέρος και στα πλευρικά τμήματα. Η χρήση διαλυτικών, λιπαντικών ή προϊόντων καθαρισμού με βάση την αλκοόλη μπορεί να προκαλέσει βλάβη στην τηλεόραση. Αν κάποιο αντικείμενο ή υγρό εισχωρήσει στο εσωτερικό της συσκευής, απουσιάστε την αμέσως και απευθυνθείτε σε εξουσιοδοτημένο τεχνικό για να την ελέγξει. Ποτέ μην ανοίγετε την συσκευή μόνοι σας, καθώς αυτό μπορεί να είναι επικίνδυνο τόσο για εσάς όσο και για τη συσκευή.

Κανονισμός ESD

Αυτή η συσκευή πληροί τα κριτήρια απόδοσης ESD. Αν δεν πραγματοποιείται επαναφορά της συσκευής στη λειτουργία σύνδεσης Ethernet λόγω ηλεκτροστατικής εκκένωσης, απαιτείται παρέμβαση από τον χρήστη.

Σημείωση λειτουργίας Bluetooth

Η τεχνολογία Bluetooth® (αν υποστηρίζεται από την τηλεόρασή σας) χρησιμοποιεί τη συχνότητα 2,4GHz και, επομένως, αν η συσκευή βρίσκεται κοντά σε σημεία πρόσβασης Wi-Fi, ρούτερ ή φούρνους μικροκυμάτων, μπορεί να δημιουργηθούν παρεμβολές κατά την αναπαραγωγή ήχου μέσω Bluetooth. Σε περίπτωση διακοπών στο σήμα ήχου θα πρέπει να πραγματοποιήσετε επανεκκίνηση της συσκευής Bluetooth σας για να βρείτε μια συχνότητα με λιγότερες παρεμβολές και, αν εξακολουθείτε να αντιμετωπίζετε προβλήματα, θα πρέπει να μετακινήσετε πιο κοντά στην τηλεόραση ή να αυξήσετε την απόσταση μεταξύ της τηλεόρασης και της πηγής παρεμβολών.

Αναγνωριστικό δήλωσης Bluetooth: D057147

Επίτοιχη τοποθέτηση της τηλεόρασης

Προειδοποίηση: Για την εργασία αυτή απαιτούνται δύο άτομα.

Για την ασφαλή τοποθέτηση της συσκευής, θα πρέπει να ληφθούν υπ' όψιν οι παρακάτω επισημάνσεις ασφαλείας:

- Βεβαιωθείτε ότι ο τοίχος μπορεί να αντέξει το βάρος της τηλεόρασης και τη διάταξη επίτοιχης στήριξης.
- Ακολουθήστε τις οδηγίες στήριξης που παρέχονται με τη βάση επίτοιχης στήριξης. Για συγκεκριμένα μοντέλα, βεβαιωθείτε ότι βιδώνετε τις εξαγωνικές ούπες (και βίδες) VESA για τοποθέτηση στον τοίχο που παρέχονται με την τηλεόραση στα περικόχλια για τοποθέτηση στον τοίχο στο πίσω μέρος της τηλεόρασής σας, πριν από την τοποθέτηση στον τοίχο.
- Η τηλεόραση θα πρέπει να τοποθετηθεί σε κάθετο τοίχο.
- Βεβαιωθείτε ότι χρησιμοποιείτε μόνο κατάλληλες βίδες για το υλικό του τοίχου.
- Βεβαιωθείτε ότι τα καλώδια της τηλεόρασης τοποθετούνται με τέτοιο τρόπο, ώστε να μην υπάρχει κίνδυνος να σκοντάψετε πάνω τους.

Επίσης, ισχύουν όλες οι άλλες οδηγίες σχετικά με τις τηλεοράσεις.

Εγχειρίδιο χρήσης πολλαπλών προϊόντων

Τα χαρακτηριστικά που περιγράφονται σε αυτό το εγχειρίδιο ισχύουν για τα περισσότερα μοντέλα. Ορισμένα χαρακτηριστικά ενδέχεται να μην υποστηρίζονται από την τηλεόρασή σας ή/και να υποστηρίζονται κάποια άλλα χαρακτηριστικά τα οποία δεν περιγράφονται σε αυτό το εγχειρίδιο χρήσης. Οι εικόνες αυτού του εγχειριδίου ενδέχεται να διαφέρουν από το πραγματικό προϊόν. Ανατρέξτε στο πραγματικό προϊόν.

Πληροφορίες απόρριψης παλιού εξοπλισμού και μπαταριών**[Ευρωπαϊκή Ένωση]****Προϊόντα**

Αυτά τα σύμβολα υποδεικνύουν ότι ο ηλεκτρικός και ηλεκτρονικός εξοπλισμός και η μπαταρία που φέρουν το συγκεκριμένο σύμβολο δεν πρέπει να απορρίπτονται μαζί με τα οικιακά απορρίμματα μετά από το τέλος της διάρκειας ζωής τους. Αντιθέτως, τα προϊόντα πρέπει να παραδίδονται στα ισχύοντα σημεία συλλογής για ανακύκλωση του ηλεκτρικού και ηλεκτρονικού εξοπλισμού, καθώς και των μπαταριών, με σκοπό την επεξεργασία, επαναχρησιμοποίηση και ανακύκλωσή τους σύμφωνα με την εθνική νομοθεσία και την Οδηγία 2012/19/EU, 2006/66/EC και 2008/12/EC.

**Pb****Μπαταρία****Σημείωση:**

Το σύμβολο Pb κάτω από το σύμβολο μπαταριών υποδεικνύει ότι η μπαταρία περιέχει μόλυβδο.

Απορρίπτοντας σωστά αυτά τα προϊόντα, συμβάλλετε στην προστασία των φυσικών πόρων και την αποφυγή πιθανών αρνητικών επιπτώσεων για το περιβάλλον και την υγεία, οι οποίες θα μπορούσαν να προκληθούν σε περίπτωση ακατάλληλης διαχείρισης αυτών των απορριμμάτων.

Για περισσότερες πληροφορίες σχετικά με τα σημεία συλλογής και ανακύκλωσης αυτών των προϊόντων, απευθυνθείτε στο δήμο σας, την υπηρεσία διάθεσης οικιακών απορριμμάτων ή το κατάστημα από το οποίο αγοράσατε το προϊόν.

Η ακατάλληλη απόρριψη αυτού του προϊόντος, ενδέχεται να επιφέρει ποινή, ανάλογα με την εθνική νομοθεσία.

[Εταιρική χρήση]

Εάν επιθυμείτε να απορρίψετε αυτό το προϊόν, απευθυνθείτε στον προμηθευτή σας και ελέγξτε τους όρους και τις προϋποθέσεις της σύμβασης αγοράς.

[Χώρες εκτός Ευρωπαϊκής Ένωσης]

Αυτά τα σύμβολα ισχύουν μόνο για την Ευρωπαϊκή Ένωση. Εάν επιθυμείτε να απορρίψετε αυτό το προϊόν, ακολουθήστε την ισχύουσα εθνική νομοθεσία ή τους λοιπούς κανονισμούς της χώρας σας για τη διαχείριση παλιού ηλεκτρικού εξοπλισμού και μπαταριών.

Αγαπητέ πελάτη,

Με την παρούσα, η TCL δηλώνει ότι η συσκευή συμμορφώνεται με την οδηγία 2014/53/EE. Το πλήρες κείμενο της δήλωσης συμμόρφωσης της ΕΕ διατίθεται στην ακόλουθη διεύθυνση στο Διαδίκτυο: www.tcl.com

Η δήλωση συμμόρφωσης της ΕΕ μπορεί να μεταφορτωθεί απ' ευθείας στη διεύθυνση www.tcl.eu/eu/doc/XXXXXXXXXX*
* Παρακαλούμε αντικαταστήστε το "XXXXXXXXXX" με το ακριβές όνομα του μοντέλου.

Τα σχέδια και οι εικόνες αυτού του Εγχειριδίου Χρήστη παρατίθενται αποκλειστικά για λόγους αναφοράς και μπορεί να διαφέρουν από το πραγματικό προϊόν. Ο σχεδιασμός και οι προδιαγραφές του προϊόντος μπορεί να αλλάξουν χωρίς ειδοποίηση.

Σημαντικές πληροφορίες.....	1	Χρήση EPG (Ηλεκτρονικός Οδηγός Προγράμματος)	12
Κεφάλαιο 1 - Συνδέσεις		Λειτουργία Bluetooth	12
Σύνδεση Τροφοδοσίας και Κεραίας	5	Λειτουργία γρήγορης εκκίνησης.....	13
Σύνδεση συσκευής αναπαραγωγής δίσκου Blu-ray, κονσόλας παιχνιδιών HD, ψηφιακής βιντεοκάμερας HD, ακουστικών, μονάδας CI	5	Αφύπνιση μέσω δικτύου	13
Σύνδεση στο διαδίκτυο	6	Ενημέρωση λογισμικού	13
Κεφάλαιο 2 - Πώς να ξεκινήσετε		Επαναφορά στις προεπιλεγμένες ρυθμίσεις	13
Λειτουργίες τηλεχειριστηρίου	7	Προβολή εικόνων, και αναπαραγωγή μουσικής και βίντεο από μια συσκευή αποθήκευσης USB	14
Τοποθέτηση μπαταριών	7	Κεφάλαιο 5 - Άλλες πληροφορίες	
Ενεργοποίηση και απενεργοποίηση της τηλεόρασης	8	Κωδικός πρόσβασης γονικού ελέγχου	15
Αρχική εγκατάσταση	8	Αντιμέτωπιση προβλημάτων	15
Κεφάλαιο 3 - Βασικές λειτουργίες τηλεόρασης			
Πρόσβαση στα κανάλια	9		
Παρακολούθηση συνδεδεμένων συσκευών.....	9		
Ρύθμιση της έντασης	9		
Πρόσβαση στην αρχική σελίδα της Android TV	9		
Χρήση των μενού ρυθμίσεων της τηλεόρασης	9		
Κεφάλαιο 4 - Αξιοποίηση της τηλεόρασης			
Εγκατάσταση των καναλιών	10		
Κοινή διεπαφή	10		
Χρήση της μονάδας κοινής διεπαφής	10		
Πρόσβαση σε υπηρεσίες κοινής διεπαφής	10		
Χρήση υποτίτλων	10		
Ενεργοποίηση/απενεργοποίηση υποτίτλων	10		
Ενεργοποίηση γλωσσών υποτίτλων στα ψηφιακά τηλεοπτικά κανάλια	11		
Επιλογή τύπου υποτίτλων στα ψηφιακά τηλεοπτικά κανάλια	11		
Χρήση λειτουργίας Teletext.....	11		
Επιλογή γλώσσας αποκωδικοποίησης σελίδας	11		
Γλώσσα ψηφιακού Teletext	11		
Ηλεκτρονικός έλεγχος καταναλωτή (CEC)	11		
Ενεργοποίηση και απενεργοποίηση CEC	11		
Χρήση της Αυτόματης ενεργοποίησης	11		
Χρήση της Αυτόματης αναμονής.....	11		
HbbTV	12		
Πρόσβαση σε HbbTV	12		
Απενεργοποίηση HbbTV	12		

Σύνδεση Τροφοδοσίας και Κεραίας

Για να ενεργοποιηθεί η τηλεόραση μετά τη σύνδεση του ηλεκτρικού καλωδίου, πατήστε **Ψ** ή **POWER/Ψ**.

Σημειώσεις:

- Η θέση της υποδοχής τροφοδοσίας διαφέρει ανάλογα με το μοντέλο της τηλεόρασης.
- Αποσυνδέστε το καλώδιο τροφοδοσίας πριν από τη σύνδεση των συσκευών.

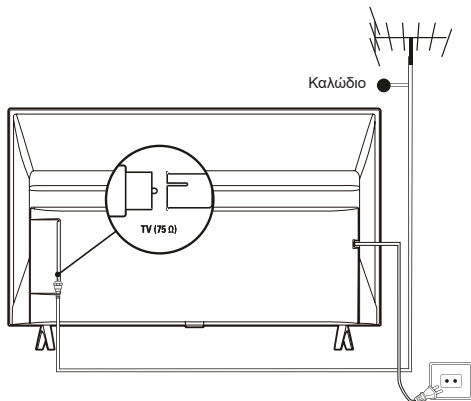

Σύνδεση συσκευής αναπαραγωγής δίσκου Blu-ray, κονσόλας παιχνιδιών HD, ψηφιακής βιντεοκάμερας HD, ακουστικών, μονάδας CI

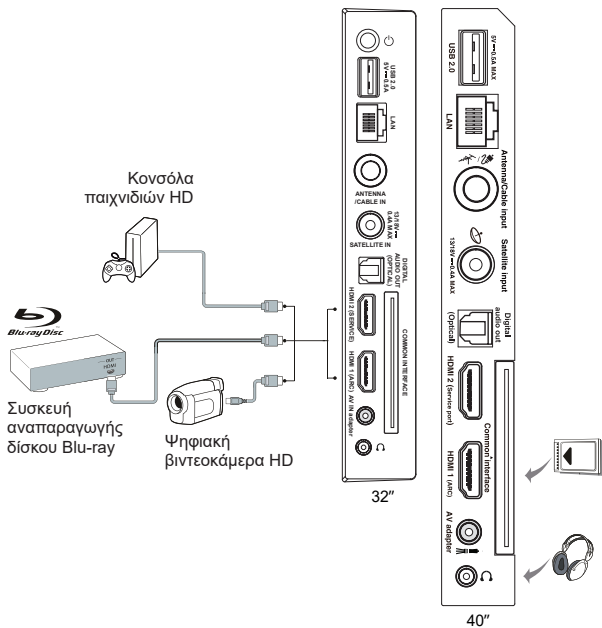

Σύνδεση στο διαδίκτυο

Σημείωση: Οι ακόλουθες οδηγίες περιγράφουν μόνο τους συνήθεις τρόπους για τη σύνδεση της τηλεόρασής σας με ενσύρματο ή ασύρματο δίκτυο. Η μέθοδος σύνδεσης ενδέχεται να διαφέρει ανάλογα με την πραγματική διαμόρφωση του δικτύου σας. Αν έχετε οποιαδήποτε απορία σχετικά με το οικιακό σας δίκτυο, απευθυνθείτε στον πάροχο υπηρεσιών διαδικτύου.



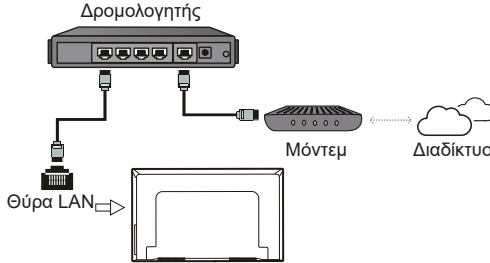



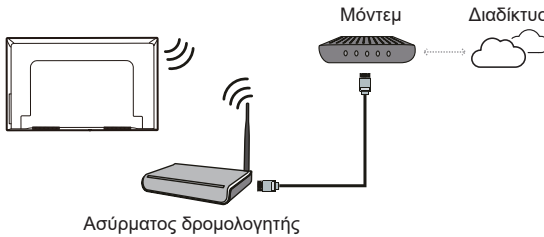

Ενσύρματη σύνδεση



Ασύρματη σύνδεση



Ρυθμίσεις δικτύου:

1. Πατήστε το πλήκτρο  στο τηλεχειριστήριο για εμφάνιση της αρχικής σελίδας της Android TV.
2. Πατήστε τα κουμπιά  /  /  /  για να μετακινήσετε τον κέρσορα στο  στο πάνω δεξιό μέρος της οθόνης και πατήστε **OK** για να εισέλθετε στο μενού ρυθμίσεων.
3. Πατήστε  /  για να επιλέξετε **Network & Internet** (Δίκτυο & Διαδίκτυο), πατήστε **OK** για να εισέλθετε στο υπομενού και ακολουθήστε τις οδηγίες στην οθόνη για να ρυθμίσετε το δίκτυό σας.

Σημειώσεις:

- Η τηλεόρασή σας μπορεί να μην διαθέτει όλες τις υποδοχές που παρουσιάζονται στο παραπάνω διάγραμμα. Οι αριθμοί των θυρών USB και HDMI ενδέχεται να διαφέρουν ανάλογα με το μοντέλο της τηλεόρασης.
- Οι θέσεις των πλήκτρων και των υποδοχών ενδέχεται να διαφέρουν ανάλογα με το μοντέλο της τηλεόρασης.
- Οι υποδοχές USB προορίζονται για εισαγωγή δεδομένων από μονάδες USB και για σύνδεση άλλων σχετικών συσκευών USB, αν χρειάζεται.
- Όλες οι συσκευές USB πρέπει να συνδέονται απευθείας στην τηλεόραση χωρίς επεκτάσεις καλωδίου. Στην περίπτωση που απαιτείται επέκταση καλωδίου, συνιστάται να έχει μέγιστο μήκος 50 εκατοστά. Οι μεγαλύτερες επεκτάσεις καλωδίου πρέπει να φέρουν σφαιρίδια φερρίτη.
- Η λειτουργία ARC (Κανάλι επιστροφής ήχου) υποστηρίζεται μόνο στη θύρα HDMI που επισημαίνεται με ARC. Για να χρησιμοποιήσετε τη λειτουργία ARC, παρακαλούμε ενεργοποιήστε πρώτα τη λειτουργία CEC όπως περιγράφεται στην ενότητα **CEC**.
- Συνιστάται η χρήση υψηλής ποιότητας και καλά θωρακισμένων καλωδίων HDMI για την αποφυγή τυχόν παρεμβολών.
- Παρακαλούμε να χρησιμοποιείτε τα ακουστικά με βύσμα TRS 3,5mm. Η υπερβολική ακουστική πίεση από τα ακουστικά ενδέχεται να προκαλέσει απώλεια ακοής.

Λειτουργίες τηλεχειριστηρίου

Οι περισσότερες από τις λειτουργίες της τηλεόρασής σας είναι διαθέσιμες μέσω των μενού που εμφανίζονται στην οθόνη. Το συνοδευτικό τηλεχειριστήριο που παρέχεται μαζί με την τηλεόραση μπορεί να χρησιμοποιηθεί για την πλοήγηση στα διάφορα μενού και τη ρύθμιση όλων των γενικών παραμέτρων.

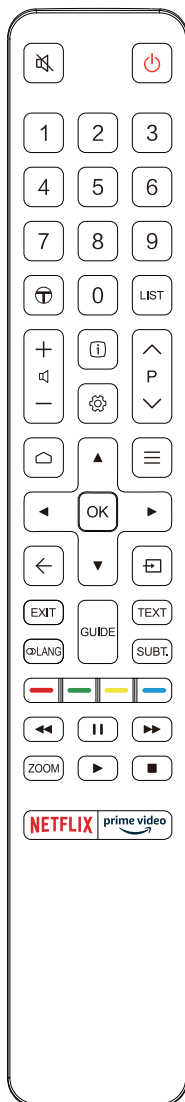

- Για απενεργοποίηση και ενεργοποίηση του ήχου.
- Αναμονή/Τερματισμός Αναμονής.
- Αριθμητικά πλήκτρα**
 - Για την εισαγωγή αριθμών καναλιών ή ψηφίων.
 - Για πρόσβαση στο TCL Channel.
- LIST** Για εμφάνιση της λίστας των καναλιών.
- Για έλεγχο της έντασης.
- Για εμφάνιση των πληροφοριών προγράμματος, εάν είναι διαθέσιμες.
- Για εμφάνιση του μενού ρυθμίσεων της τηλεόρασης.
- P/V** Για αλλαγή των καναλιών.
- Για πρόσβαση στην αρχική σελίδα της Android TV.
- Για εμφάνιση του μενού Επιλογές.
- ▲/▼/◀/▶** Πλήκτρα πλοήγησης.
- OK** Για επιβεβαίωση μιας καταχώρησης ή επιλογής.
- Για επιστροφή στο προηγούμενο μενού ή έξοδο από μία εφαρμογή.
- Για επιλογή της πηγής εισόδου.
- EXIT** Για να βγείτε από το μενού οθόνης.
- ◊LANG** Για επιλογή διαθέσιμης γλώσσας ακρόασης για συγκεκριμένα ψηφιακά προγράμματα.
- GUIDE** Για ενεργοποίηση/απενεργοποίηση του Ηλεκτρονικού Οδηγού Προγράμματος (μόνο για ψηφιακά κανάλια).
- TEXT** Για ενεργοποίηση ή απενεργοποίηση του teletext.
- SUBT.** Για επιλογή διαθέσιμης γλώσσας υποτίτλων για συγκεκριμένα ψηφιακά προγράμματα.
- Χρωμαστιά πλήκτρα** Για επιλογή λειτουργιών ή σελίδων Teletext και χρήση στη λειτουργία HbbTV.
 - Για γρήγορη μετακίνηση πίσω.
 - Για παύση της αναπαραγωγής.
 - Για γρήγορη μετακίνηση μπροστά.
 - ZOOM** Για επιλογή της λειτουργίας οθόνης.
Σημείωση: Συνιστάται η χρήση της λειτουργίας πλήρους εικόνας. Μη χρησιμοποιείτε τον τρόπο απεικόνισης με μαύρα πλαίσια στα πλαίσια της εικόνας (για παράδειγμα στη λειτουργία 4:3) για μεγάλο διάστημα, επειδή μπορεί να προκληθεί μόνιμη βλάβη στην οθόνη της τηλεόρασης.
 - Για εκκίνηση της αναπαραγωγής.
 - Για διακοπή της αναπαραγωγής.
- NETFLIX** Για πρόσβαση στο Netflix, εάν είναι διαθέσιμο.
- prime video** Για πρόσβαση στο Prime video (βίντεο πρωταρχικό) εάν υπάρχει.

Τοποθέτηση μπαταριών

1. Πιέστε για να ανοίξετε το πίσω κάλυμμα όπως φαίνεται στην εικόνα.
2. Τοποθετήστε δύο μπαταρίες τύπου AAA σύμφωνα με τις πολικότητες που υποδεικνύονται στην υποδοχή μπαταριών.
3. Τοποθετήστε ξανά το πίσω κάλυμμα όπως φαίνεται στην εικόνα.

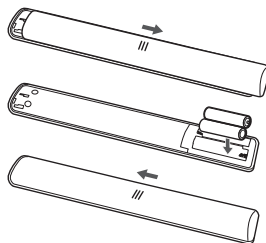

Σημείωση: Ο τύπος του τηλεχειριστηρίου μπορεί να αλλάξει χωρίς προειδοποίηση.

Σημαντικό:

Μην εκθέτετε τη μπαταρία σε υπερβολικές θερμοκρασίες, όπως άμεση ηλιακή ακτινοβολία, φλόγες ή άλλες πηγές θερμότητας. Αφαιρέστε τις μπαταρίες αν δεν σκοπεύετε να χρησιμοποιήσετε το τηλεχειριστήριο για μεγάλο χρονικό διάστημα. Όταν οι μπαταρίες μένουν στη συσκευή, μπορεί να προκαλέσουν βλάβη λόγω φθοράς και διαβρωτικής διαρροής, ακυρώνοντας την εγγύηση.

Για την προστασία του περιβάλλοντος, απορρίψτε τις μπαταρίες στα τοπικά κέντρα ανακύκλωσης. Απορρίψτε τις εξαντλημένες μπαταρίες σύμφωνα με τις οδηγίες.

ΠΡΟΣΟΧΗ: Κίνδυνος έκρηξης σε περίπτωση αντικατάστασης των μπαταριών με άλλες μπαταρίες μη εγκεκριμένου τύπου. Αντικαταστήστε μόνο με ίδιες ή ισοδύναμες μπαταρίες που συνιστώνται από τον κατασκευαστή της συσκευής.

Εάν οι μπαταρίες στο τηλεχειριστήριο σας έχουν εξαντληθεί, μπορείτε να χρησιμοποιήσετε το πλήκτρο στην τηλεόρασή σας.

Μπορείτε να ενεργοποιήσετε την τηλεόραση από την κατάσταση αναμονής πατώντας το κουμπί **⏻** στην τηλεόρασή σας.

Όταν η τηλεόραση είναι ενεργοποιημένη, το μενού πολλαπλών λειτουργιών εμφανίζεται πατώντας το κουμπί **⏻** στην τηλεόρασή σας. Για περισσότερες πληροφορίες σχετικά με τη χρήση του μενού πολλαπλών λειτουργιών, ανατρέξτε στην παρακάτω εικόνα.

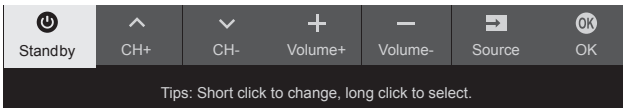

- Πατήστε το κουμπί **⏻** για να μετακινήσετε την επισήμανση στην επόμενη επιλογή λειτουργίας.
- Πατήστε παρατεταμένα το κουμπί **⏻** για περισσότερο από 2 δευτερόλεπτα για να επιβεβαιώσετε την επιλογή σας.

*Σημείωση: Ανατρέξτε στον Οδηγό γρήγορης εκκίνησης για να εντοπίσετε το κουμπί **⏻** στην τηλεόρασή σας.*

Ενεργοποίηση και απενεργοποίηση της τηλεόρασης

1. Κατά τη σύνδεση του καλωδίου τροφοδοσίας, η τηλεόραση ενεργοποιείται αυτόματα ή εισέρχεται σε κατάσταση αναμονής. Εάν η τηλεόραση βρίσκεται σε κατάσταση αναμονής, πατήστε το πλήκτρο **⏻** ή **POWER/⏻** που βρίσκεται στη συσκευή, ή το πλήκτρο **⏻** που βρίσκεται στο τηλεχειριστήριο για να την ενεργοποιήσετε.
2. Για να θέσετε την τηλεόραση σε κατάσταση αναμονής, πατήστε το πλήκτρο **⏻** στο τηλεχειριστήριο. Η τηλεόραση παραμένει ενεργοποιημένη, αλλά καταναλώνει ελάχιστη ενέργεια.
3. Για να απενεργοποιήσετε την τηλεόραση, αποσυνδέστε το καλώδιο τροφοδοσίας από την πρίζα.

Αρχική εγκατάσταση

Την πρώτη φορά που θέτετε την τηλεόραση σε λειτουργία εμφανίζεται η οθόνη **Welcome** (Καλώς ήρθατε), η οποία σας καθοδηγεί στη διαδικασία αρχικής εγκατάστασης. Ακολουθήστε τις οδηγίες που εμφανίζονται στην οθόνη για να ολοκληρώσετε τη διαδικασία της αρχικής εγκατάστασης, όπως επιλογή γλώσσας, σύνδεση με το δίκτυο, σάρωση καναλιών και άλλα. Κατά τη διάρκεια κάθε βήματος μπορείτε είτε να κάνετε μια επιλογή ή να παραλείψετε το βήμα. Αν παραλείψετε ένα βήμα, μπορείτε να εκτελέσετε την εγκατάσταση αργότερα από το μενού ρυθμίσεων.

Σημείωση: Εάν κατά την αναζήτηση καναλιών βρέθηκαν μόνο τα αναλογικά κανάλια, ενδέχεται να πρόκειται για σφάλμα που οφείλεται σε ασθενές σήμα μετάδοσης, οπότε δεν καλύπτεται από την εγγύηση του κατασκευαστή. Ο κατασκευαστής δεν φέρει καμία ευθύνη για την απουσία ή τη μειωμένη ισχύ του σήματος μετάδοσης σε ορισμένες περιοχές.

Πρόσβαση στα κανάλια



Χρήση των αριθμητικών πλήκτρων: Πατήστε τα αντίστοιχα αριθμητικά πλήκτρα στο τηλεχειριστήριο για να αποκτήσετε πρόσβαση στα κανάλια.

Χρήση των πλήκτρων P/V: Πατήστε τα πλήκτρα P/V στο τηλεχειριστήριο για να περιηγηθείτε στα κανάλια.

Χρήση του πλήκτρου LIST: Πατήστε το πλήκτρο LIST στο τηλεχειριστήριο για εμφάνιση των καναλιών, και πατήστε ▲/▼/◀/▶ και OK για επιλογή καναλιού.



Παρακολούθηση συνδεδεμένων συσκευών

Πατήστε το πλήκτρο  στο τηλεχειριστήριο για εμφάνιση της λίστας πηγών. Πατήστε ▲/▼ για να επιλέξετε την τηλεόραση ή άλλη πηγή εισόδου και πατήστε OK για επιβεβαίωση.

Επίσης, μπορείτε να πατήσετε το πλήκτρο  στο τηλεχειριστήριο για εμφάνιση της αρχικής σελίδας, έπειτα να πατήσετε ▲/▼/◀/▶ για να μετακινηθείτε στην επιλογή  στην επάνω δεξιά πλευρά της οθόνης και να πατήσετε OK για επιβεβαίωση. Στη συνέχεια πατήστε ▲/▼ και OK για να επιλέξετε την πηγή εισόδου.

Ρύθμιση της έντασης

Έλεγχος έντασης: πατήστε τα πλήκτρα  στο τηλεχειριστήριο για να αυξήσετε ή να μειώσετε την ένταση του ήχου.

Σίγαση ήχου: πατήστε το πλήκτρο  για προσωρινή σίγαση του ήχου. Πατήστε ξανά το ίδιο πλήκτρο ή το πλήκτρο  για επαναφορά του ήχου.



Πρόσβαση στην αρχική σελίδα της Android TV

Σας επιτρέπει να απολαμβάνετε διαδικτυακές εφαρμογές (Apps) και ειδικά προσαρμοσμένες διαδικτυακές τοποθεσίες, όπως και να ορίζετε τις ρυθμίσεις συστήματος της τηλεόρασής σας. Μπορείτε να ελέγχετε αυτά τα στοιχεία από το τηλεχειριστήριο της τηλεόρασης.

ΠΡΟΣΟΧΗ:

- Διαμορφώστε τις ρυθμίσεις δικτύου πριν τη χρήση των εφαρμογών της Smart TV.
- Ενδέχεται να προκύψει αργή απόκριση ή/και παρεμβολές, ανάλογα με τις συνθήκες δικτύου.
- Αν παρουσιαστεί κάποιο πρόβλημα με τη χρήση μιας εφαρμογής, επικοινωνήστε με τον πάροχο του περιεχομένου.
- Ανάλογα με τις συνθήκες του παρόχου περιεχομένου, ενδέχεται να διακοπεί η παροχή ενημερώσεων για την εφαρμογή ή και η ίδια η εφαρμογή.



- Ανάλογα με τους εγχώριους κανονισμούς, ορισμένες εφαρμογές ενδέχεται να προσφέρουν περιορισμένες υπηρεσίες ή να μην υποστηρίζονται.
- Το περιεχόμενο των εφαρμογών μπορεί να αλλάξει χωρίς προηγούμενη ειδοποίηση από τον πάροχο υπηρεσιών.

1. Πατήστε το πλήκτρο  στο τηλεχειριστήριο για εμφάνιση της αρχικής σελίδας της Android TV.
2. Πατήστε τα πλήκτρα ▲/▼/◀/▶ και OK για άνοιγμα των επιθυμητών εφαρμογών, λειτουργιών ή ρυθμίσεων.
3. Πατήστε το πλήκτρο  για επιστροφή στην αρχική σελίδα.

Σημείωση: Επειδή η σύνδεση στο διαδίκτυο διαρκεί κάποιο χρόνο, συνιστάται να περιμένετε μερικά λεπτά μετά την ενεργοποίηση της τηλεόρασης από την κατάσταση αναμονής πριν χρησιμοποιήσετε το χαρακτηριστικό Smart TV.

Χρήση των μενού ρυθμίσεων της τηλεόρασης

Σας επιτρέπει να προσαρμόσετε τις ρυθμίσεις της τηλεόρασης, όπως την εικόνα και τον ήχο.

1. Πατήστε το  στο τηλεχειριστήριο για να εμφανιστεί το μενού ρυθμίσεων της τηλεόρασης.
2. Πατήστε τα πλήκτρα ▲/▼ για να επιλέξετε το επιθυμητό στοιχείο και, στη συνέχεια, πατήστε OK/▶ για εισοδο στο αντίστοιχο υπομενού.
3. Στα υπομενού, πατήστε ▲/▼ για να επιλέξετε επιλογές μενού και, στη συνέχεια, πατήστε OK/▶ για να εισέλθετε στη λίστα επιλογών ή στο αντίστοιχο υπομενού ή πατήστε OK για εναλλαγή ή απενεργοποίηση ή πατήστε ◀/▶ για να προσαρμόσετε τη ρύθμιση.
4. Πατήστε το πλήκτρο  για επιστροφή στο προηγούμενο μενού.
5. Πατήστε το πλήκτρο EXIT ή  για να κλείσετε το μενού.



Σημείωση: Μπορείτε επίσης να πατήσετε και το  στο τηλεχειριστήριο, επιλέξετε της ρυθμίσεις της τηλεόρασης (εάν είναι διαθέσιμες) και πατήστε OK για να εισέλθετε στο μενού ρυθμίσεων της τηλεόρασης. Κάποιες επιλογές ενδέχεται να μην είναι διαθέσιμες για ορισμένες πηγές σήματος.

Κεφάλαιο 4 - Αξιοποίηση της τηλεόρασης

Εγκατάσταση των καναλιών

Η συγκεκριμένη ενότητα περιγράφει τον τρόπο αυτόματης αναζήτησης και αποθήκευσης καναλιών. Αυτό μπορεί να γίνει σε οποιαδήποτε από τις παρακάτω περιπτώσεις:

- αν παραλείψατε το βήμα εγκατάστασης καναλιών κατά την αρχική ρύθμιση.
- αν εμφανίζεται το μήνυμα ότι δεν υπάρχουν κανάλια στη λειτουργία TV
- όταν θέλετε να ενημερώσετε τα κανάλια σας.

1. Στη λειτουργία TV, πατήστε το πλήκτρο  στο τηλεχειριστήριο και επιλέξτε **Channel > Channel scan** (Κανάλι > Σάρωση καναλιών). Πατήστε **OK/▶** για είσοδο.
2. Η τηλεόραση εγκαθιστά και ταξινομεί τα κανάλια με βάση τη χώρα ή την περιοχή σας. Πιέστε τα πλήκτρα **▲/▼** για να επιλέξετε **Country/Region** (Χώρα/Περιοχή) και πιέστε **OK/▶** για είσοδο. Εισαγάγετε τον προεπιλεγμένο κωδικό πρόσβασης 1234 ή τον δικό σας κωδικό πρόσβασης, εάν αλλάξατε τον κωδικό πρόσβασης από το μενού **System** (Σύστημα). Πιέστε τα πλήκτρα **▲/▼** για να επιλέξετε τη χώρα ή την περιοχή σας και πιέστε το πλήκτρο **OK/▶** για επιβεβαίωση.
3. Πατήστε **▲/▼** για να επιλέξετε **Automatic search** (Αυτόματη αναζήτηση) και πατήστε **OK/▶** για είσοδο.
4. Πατήστε **▲/▼** για να επιλέξετε **Tuner mode** (Λειτουργία συντονισμού) και πατήστε **◀/▶** για να επιλέξετε **Cable** (Καλωδιακή), **Antenna** (Κεραία) ή **Satellite** (Δορυφορική). (Σημείωση: Η επιλογή **Satellite** (Δορυφορική) διατίθεται μόνο σε επιλεγμένα μοντέλα.)
5. Πατήστε **▲/▼** για να επιλέξετε άλλες επιλογές διαμόρφωσης.
6. Μετά την ολοκλήρωση της διαμόρφωσης πατήστε **▼** για να επιλέξετε **Search** (Αναζήτηση) και πατήστε **OK** για έναρξη σάρωσης καναλιών.
7. Η αναζήτηση καναλιών μπορεί να διαρκέσει μερικά λεπτά. Μόλις ολοκληρωθεί η αυτόματη αναζήτηση, τα κανάλια ταξινομούνται με προκαθορισμένη σειρά. Αν θέλετε να αποκρύψετε ή να μετακινήσετε κανάλια, πατήστε το πλήκτρο  στο τηλεχειριστήριο, επιλέξτε **Channel > Channel organizer** (Κανάλι > Οργάνωση καναλιών) και πατήστε **OK/▶** για είσοδο.

Κοινή διεπαφή

Τα κρυπτογραφημένα ψηφιακά κανάλια αποκωδικοποιούνται με τη χρήση μονάδας κοινής διεπαφής και κάρτας που παρέχεται από τον πάροχο υπηρεσιών ψηφιακής τηλεόρασης.

Η μονάδα κοινής διεπαφής μπορεί να ενεργοποιηθεί αρκετές ψηφιακές υπηρεσίες, ανάλογα με τον πάροχο και τις υπηρεσίες που έχετε διαλέξει (για παράδειγμα

payTV). Επικοινωνήστε με τον πάροχο υπηρεσιών ψηφιακής τηλεόρασης για περισσότερες πληροφορίες σχετικά με τις υπηρεσίες και τους όρους.

Χρήση της μονάδας κοινής διεπαφής

ΠΡΟΣΟΧΗ: Σβήστε την τηλεόρασή σας πριν συνδέσετε μια μονάδα κοινής διεπαφής. Ακολουθήστε τις οδηγίες που περιγράφονται παρακάτω. Η λανθασμένη σύνδεση της μονάδας κοινής διεπαφής μπορεί να προκαλέσει ζημιά στη μονάδα και την τηλεόρασή σας.

1. Ακολουθήστε τις οδηγίες που είναι τυπωμένες στη μονάδα κοινής διεπαφής και εισάγετε απαλά τη μονάδα στην αντίστοιχη υποδοχή κοινής διεπαφής της τηλεόρασης.
2. Σπρώξτε τη μονάδα όσο πιο βαθιά γίνεται.
3. Ανάψτε την τηλεόραση και περιμένετε μέχρι να ενεργοποιηθεί η λειτουργία κοινής διεπαφής. Μπορεί να διαρκέσει αρκετά λεπτά.
Σημείωση: Μην αφαιρέσετε τη μονάδα κοινής διεπαφής από την υποδοχή. Η αφαίρεση της μονάδας θα προκαλέσει απενεργοποίηση των ψηφιακών υπηρεσιών.

Πρόσβαση σε υπηρεσίες κοινής διεπαφής



Μετά την τοποθέτηση και την ενεργοποίηση της μονάδας κοινής διεπαφής, πατήστε το πλήκτρο  στο τηλεχειριστήριο, επιλέξτε **Channel > Common interface** (Κανάλι > Κοινή διεπαφή) και πατήστε **OK/▶** για είσοδο.

Το μενού εμφανίζεται μόνο εάν η μονάδα κοινής διεπαφής έχει εισαχθεί και ενεργοποιηθεί σωστά. Οι εφαρμογές και το περιεχόμενο επί της οθόνης παρέχονται από τον πάροχο υπηρεσιών ψηφιακής τηλεόρασης.



Χρήση υποτίτλων

Μπορείτε να ενεργοποιήσετε τους υπότιτλους για όλα τα κανάλια. Οι υπότιτλοι λειτουργούν μέσω της λειτουργίας Teletext ή μέσω των ψηφιακών εκπομπών DVB-T/DVB-C/DVB-S/DVB-T2/DVB-S2. Με τις ψηφιακές εκπομπές, μπορείτε επίσης να επιλέξετε την επιθυμητή γλώσσα υποτίτλων.

Ενεργοποίηση/απενεργοποίηση υποτίτλων



1. Πατήστε το πλήκτρο  στο τηλεχειριστήριο, επιλέξτε **Channel > Subtitle** (Κανάλι > Υπότιτλοι) και πατήστε **OK/▶** για είσοδο.
2. Επιλέξτε την επιλογή **Subtitle** (Υπότιτλοι), και πατήστε **OK** για ενεργοποίηση/απενεργοποίηση.
3. Πατήστε το πλήκτρο **EXIT** ή  για να κλείσετε το μενού.

Ενεργοποίηση γλωσσών υποτίτλων στα ψηφιακά τηλεοπτικά κανάλια

1. Πατήστε το πλήκτρο  στο τηλεχειριστήριο, επιλέξτε **Channel > Subtitle > Digital subtitle language 1st** (Κανάλι > Υπότιτλοι > 1η γλώσσα ψηφ. υποτίτλων) και πατήστε **OK/▶** για είσοδο.
2. Πατήστε **▲/▼** για να επιλέξετε την επιθυμητή γλώσσα υποτίτλων και πατήστε **OK** για επιβεβαίωση.
3. Πατήστε **▲/▼** για να επιλέξετε **Digital subtitle language 2nd** (2η γλώσσα ψηφ. υποτίτλων) και πατήστε **OK/▶** για είσοδο.
4. Πατήστε **▲/▼** για να επιλέξετε τη δευτερεύουσα γλώσσα υποτίτλων και πατήστε **OK** για επιβεβαίωση.
5. Πατήστε το πλήκτρο **EXIT** ή  για να κλείσετε το μενού.



Λειτουργία συντόμευσης: Πατήστε το πλήκτρο **SUBT.** στο τηλεχειριστήριο για να διαλέξετε απευθείας τη γλώσσα υποτίτλων για το επιλεγμένο ψηφιακό κανάλι.

Επιλογή τύπου υποτίτλων στα ψηφιακά τηλεοπτικά κανάλια

1. Πατήστε το πλήκτρο  στο τηλεχειριστήριο, επιλέξτε **Channel > Subtitle > Subtitle type** (Κανάλι > Υπότιτλοι > Τύπος υποτίτλων) και πατήστε **OK/▶** για είσοδο.
2. Πατήστε **▲/▼** για να επιλέξετε τύπο υποτίτλων και πατήστε **OK** για επιβεβαίωση. Μπορείτε να επιλέξετε την επιλογή **Hearing impaired** (Ασθενής ακοή) για να προβάλλετε υπότιτλους στη γλώσσα επιλογής σας για άτομα με προβλήματα ακοής.
3. Πατήστε το πλήκτρο **EXIT** ή  για να κλείσετε το μενού.

Χρήση λειτουργίας Teletext



Επιλογή γλώσσας αποκωδικοποίησης σελίδας

1. Πατήστε το πλήκτρο  στο τηλεχειριστήριο, επιλέξτε **Channel > Teletext > Decoding page language** (Κανάλι > Teletext > Γλώσσα αποκωδ. σελίδας) και πατήστε **OK/▶** για είσοδο.
2. Πατήστε **▲/▼** για να επιλέξετε την επιθυμητή γλώσσα για το Teletext και πατήστε **OK** για επιβεβαίωση.
3. Πατήστε το πλήκτρο **EXIT** ή  για να κλείσετε το μενού.

Γλώσσα ψηφιακού Teletext

Ανάλογα με τον πάροχο, ορισμένα κανάλια προσφέρουν μια υπηρεσία που υποστηρίζει την προβολή πολλαπλών αρχικών σελίδων Teletext σε διάφορες γλώσσες. Η συγκεκριμένη λειτουργία σας



επιτρέπει να επιλέξετε και να ρυθμίσετε την κύρια γλώσσα για κάθε διαφορετική αρχική σελίδα Teletext.

1. Πατήστε το πλήκτρο  στο τηλεχειριστήριο, επιλέξτε **Channel > Teletext > Digital teletext language** (Κανάλι > Teletext > Γλώσσα ψηφ. Teletext) και πατήστε **OK/▶** για είσοδο.
2. Πατήστε **▲/▼** για να επιλέξετε μια γλώσσα και πατήστε **OK** για επιβεβαίωση.
3. Πατήστε το πλήκτρο **EXIT** ή  για να κλείσετε το μενού.

Ηλεκτρονικός έλεγχος καταναλωτή (CEC)

Χρησιμοποιήστε αυτήν τη λειτουργία για την αναζήτηση συσκευών CEC οι οποίες είναι συνδεδεμένες στις υποδοχές HDMI της τηλεόρασής σας και την ενεργοποίηση των λειτουργιών «αναπαραγωγή με ένα άγγιγμα» και «αυτοκλιμακωτή με ένα άγγιγμα» για τις συσκευές CEC.

Ενεργοποίηση και απενεργοποίηση CEC

1. Πατήστε  στο τηλεχειριστήριο, επιλέξτε **System > Consumer Electronic Control (CEC)** (Σύστημα > Ηλεκτρονικός έλεγχος καταναλωτή (CEC)) και πατήστε **OK/▶** για είσοδο.
2. Ορίστε την επιλογή **HDMI Control** (ελέγχου HDMI) και πατήστε **OK** για εναλλαγή μεταξύ ενεργοποίησης και απενεργοποίησης.
3. Πατήστε το πλήκτρο **EXIT** ή  για να κλείσετε το μενού.

Χρήση της Αυτόματης ενεργοποίησης

Ενεργοποιεί την αυτόματη ενεργοποίηση της τηλεόρασης όταν ενεργοποιείτε μια συσκευή CEC (π.χ. DVD) με το τηλεχειριστήριο της συσκευής. Πατήστε το **OK** για να ενεργοποίηση αυτής της λειτουργίας.

Χρήση της Αυτόματης αναμονής

Επιτρέπει την αυτόματη μετάβαση όλων των συσκευών CEC σε κατάσταση αναμονής όταν απενεργοποιείτε την τηλεόραση με το τηλεχειριστήριο της τηλεόρασης. Πατήστε το **OK** για να ενεργοποίηση αυτής της λειτουργίας.

Σημείωση: Οι λειτουργίες CEC εξαρτώνται από τις συνδεδεμένες συσκευές και ενδέχεται ορισμένες συσκευές να μην λειτουργούν σωστά όταν συνδέονται σε αυτήν την τηλεόραση. Ανατρέξτε στο εγχειρίδιο χρήσης ή απευθυνθείτε στον κατασκευαστή των προβληματικών συσκευών για περισσότερες πληροφορίες.

HbbTV

Η HbbTV (Υβριδική τηλεόραση ευρυζωνικής εκπομπής) είναι μια υπηρεσία που παρέχεται από συγκεκριμένους σταθμούς εκπομπής και είναι διαθέσιμη μόνο από ορισμένα ψηφιακά τηλεοπτικά κανάλια. Η HbbTV προσφέρει διαδραστική τηλεόραση μέσω ευρυζωνικού διαδικτύου. Αυτά τα διαδραστικά χαρακτηριστικά προστίθενται στα κανονικά ψηφιακά προγράμματα και τα εμπλουτίζουν, καθώς περιλαμβάνουν υπηρεσίες όπως ψηφιακό teletext, ηλεκτρονικό οδηγό προγράμματος, παιχνίδια, ψηφοφορίες, ειδικές πληροφορίες που αφορούν το τρέχον πρόγραμμα, διαδραστικές διαφημίσεις, ενημερωτικά περιοδικά, επαναληπτικές τηλεοπτικές εκπομπές, κτλ.

Για να χρησιμοποιήσετε την υπηρεσία HbbTV βεβαιωθείτε ότι τηλεόρασή σας είναι συνδεδεμένη στο διαδίκτυο και ότι η υπηρεσία HbbTV είναι ενεργοποιημένη.

Σημειώσεις:

- Οι υπηρεσίες HbbTV εξαρτώνται από την εκπομπή ή τη χώρα και μπορεί να μην είναι διαθέσιμες στην περιοχή σας.
- Δεν μπορείτε να κατεβάσετε αρχεία στην τηλεόρασή σας με λειτουργία HbbTV.
- Συνθήκες που σχετίζονται με τον πάροχο της εφαρμογής ή τη μετάδοση μπορεί να οδηγήσουν σε προσωρινή μη διαθεσιμότητα μιας εφαρμογής HbbTV.
- Για να αποκτήσετε πρόσβαση σε εφαρμογές HbbTV θα πρέπει να συνδέσετε την τηλεόρασή σας με το διαδίκτυο μέσω ευρυζωνικής σύνδεσης. Οι εφαρμογές HbbTV ενδέχεται να μην λειτουργούν σωστά σε περίπτωση προβλημάτων στο δίκτυο.

Πρόσβαση σε HbbTV

1. Πατήστε το  στο τηλεχειριστήριο, επιλέξτε **System > HbbTV settings** (Σύστημα > ρυθμίσεις Υβριδικής τηλεόρασης ευρυζωνικής εκπομπής) και πατήστε **OK/▶** για είσοδο.
2. Επιλέξτε την επιλογή **HbbTV** (Υβριδική τηλεόραση ευρυζωνικής εκπομπής), και πατήστε **OK** για ενεργοποίησή.
3. Όταν συντονίζετε σε ένα τηλεοπτικό ψηφιακό κανάλι που παρέχει HbbTV, αυτό θα σηματοδοτείται από μια ένδειξη στην οθόνη (γενικά ένα κόκκινο πλήκτρο, ωστόσο μπορεί να χρησιμοποιούνται και πλήκτρα με διαφορετικό χρώμα). Πατήστε το χρωματιστό πλήκτρο που υποδεικνύεται για να ανοίξετε τις διαδραστικές σελίδες.
4. Χρησιμοποιήστε τα **▲/▼/◀/▶** και τα χρωματιστά πλήκτρα για να πλοηγηθείτε στις σελίδες HbbTV και πατήστε **OK** για επιβεβαίωση.

Απενεργοποίηση HbbTV

Για να αποφύγετε διαταραχές που μπορεί να προκληθούν από τις δοκιμές εκπομπής της HbbTV, μπορείτε να απενεργοποιήσετε τη λειτουργία HbbTV:

1. Πατήστε το  στο τηλεχειριστήριο, επιλέξτε **System > HbbTV settings** (Σύστημα > ρυθμίσεις Υβριδικής τηλεόρασης ευρυζωνικής εκπομπής) και πατήστε **OK/▶** για είσοδο.
2. Επιλέξτε την επιλογή **HbbTV** (Υβριδική τηλεόραση ευρυζωνικής εκπομπής), και πατήστε **OK** για απενεργοποίηση.

Χρήση EPG (Ηλεκτρονικός Οδηγός Προγράμματος)



Ο EPG είναι ένας οδηγός οθόνης που προβάλλει το ψηφιακό τηλεοπτικό πρόγραμμα. Μπορείτε να περιηγηθείτε, να επιλέξετε και να προβάλετε προγράμματα.

1. Πατήστε το πλήκτρο **GUIDE** στο τηλεχειριστήριο. Εμφανίζεται το μενού **Programme Guide** (Οδηγός Προγράμματος), το οποίο σας παρέχει πληροφορίες για το τρέχον ή το επόμενο πρόγραμμα κάθε καναλιού. Πλοηγηθείτε στα διάφορα προγράμματα χρησιμοποιώντας τα πλήκτρα **▲/▼/◀/▶** στο τηλεχειριστήριο.
2. Χρησιμοποιήστε τα σχετικά πλήκτρα που εμφανίζονται στο κάτω μέρος της οθόνης για να προβάλετε τον EPG.
 - **Watch now** (Παρακολούθηση τώρα) ή **More** (Περισσότερα): Πατήστε **OK** για να παρακολουθήσετε το επιλεγμένο κανάλι ή για να δείτε περισσότερες πληροφορίες σχετικά με το επιλεγμένο πρόγραμμα.
 - **Programme filter** (Φίλτρο προγραμμάτων): Πατήστε **≡** για προβολή του φίλτρου προγραμμάτων για τα ψηφιακά τηλεοπτικά προγράμματα.
 - **Custom schedule** (Προσαρμοσμένο πρόγραμμα): Πατήστε το κόκκινο πλήκτρο για να ορίσετε ένα πρόγραμμα.
 - **Select date** (Επιλογή ημερομηνίας): Πατήστε το πράσινο πλήκτρο για να επιλέξετε ημερομηνία.
 - **Schedule list** (Λίστα προγράμματος): Πατήστε το κίτρινο πλήκτρο για να προβάλετε τη λίστα προγράμματος.
3. Πατήστε **GUIDE** ή **EXIT** για έξοδο από τον Οδηγό Προγράμματος.

Λειτουργία Bluetooth

(* δεν είναι διαθέσιμη σε ορισμένα μοντέλα)

Το Bluetooth® είναι ένα πρότυπο ασύρματης τεχνολογίας για την ανταλλαγή δεδομένων σε μικρή απόσταση μεταξύ συσκευών Bluetooth. Μπορείτε να συνδέσετε συσκευή ήχου, ποντίκι ή πληκτρολόγιο Bluetooth μέσω της τηλεόρασης.

1. Πατήστε το πλήκτρο  στο τηλεχειριστήριο, πατήστε **▲/▼/◀/▶** για να μετακινηθείτε στην επιλογή  στην επάνω δεξιά πλευρά της οθόνης και πατήστε **OK** για είσοδο.



2. Επιλέξτε **Remote & accessories** (Τηλεχειριστήριο και εξαρτήματα), επιλέξτε **Add accessory** (Προσθήκη εξαρτήματος) και πατήστε **OK** για είσοδο. Η τηλεόραση θα αναζητήσει αυτόματα τις κοντινές συσκευές Bluetooth. Επιλέξτε μία διαθέσιμη συσκευή, πατήστε **OK** και ακολουθήστε τις οδηγίες στην οθόνη για να τη συνδέσετε.

Σημείωση: Η τεχνολογία Bluetooth (εάν είναι διαθέσιμη στην τηλεόρασή σας) χρησιμοποιεί τη συχνότητα 2,4GHz και κατά συνέπεια η προσέγγιση σε σημεία πρόσβασης Wi-Fi, δρομολογητές ή φούρνους μικροκυμάτων μπορεί να παρεμβαίνει στη ροή ήχου μέσω Bluetooth. Αν αντιμετωπίζετε διακοπές στη λήψη ήχου πρέπει να κάνετε επανεκκίνηση της συσκευής Bluetooth σας για να βρείτε μία συχνότητα με λιγότερες παρεμβολές, ενώ αν συνεχίσετε να αντιμετωπίζετε προβλήματα, πρέπει να μετακινηθείτε πιο κοντά στην τηλεόραση ή να αυξήσετε την απόσταση μεταξύ της τηλεόρασης και της πηγής των παρεμβολών.

Το λεκτικό σήμα και τα λογότυπα Bluetooth® είναι σήματα κατατεθέντα που ανήκουν στην Bluetooth SIG, Inc. και οποιαδήποτε χρήση τέτοιων σημάτων από την TTE Corporation γίνεται κατόπιν αδείας. Άλλα εμπορικά σήματα και εμπορικές επωνυμίες είναι αυτά των αντίστοιχων κατόχων τους.

Λειτουργία γρήγορης εκκίνησης

Σας επιτρέπει να ενεργοποιήσετε γρηγορότερα την τηλεόρασή σας από την κατάσταση αναμονής σε σχέση με όταν η λειτουργία αυτή είναι απενεργοποιημένη, αλλά αυξάνεται η κατανάλωση ενέργειας σε κατάσταση αναμονής.

1. Πατήστε  στο τηλεχειριστήριο, επιλέξτε  > **Device Preferences > Quick start > Enable quick start** (Προτιμήσεις συσκευής > Γρήγορη Εκκίνηση > Ενεργοποίηση Γρήγορης Εκκίνησης) και πατήστε **OK** για ενεργοποίηση/απενεργοποίηση.
2. Πατήστε το πλήκτρο  για επιστροφή στο προηγούμενο μενού.

Αφύπνιση μέσω δικτύου

Αυτή η λειτουργία σας επιτρέπει να ενεργοποιήσετε την τηλεόρασή σας από τη λειτουργία αναμονής μέσω δικτύου. Για να χρησιμοποιήσετε αυτή τη λειτουργία, βεβαιωθείτε ότι:

1. Η τηλεόραση είναι συνδεδεμένη με ένα ενεργό ασύρματο οικιακό δίκτυο.

2. Η επιθυμητή συσκευή ελέγχου, για παράδειγμα ένα Smartphone, είναι συνδεδεμένη στο ίδιο ασύρματο δίκτυο με την τηλεόραση.

3. Μια εφαρμογή που υποστηρίζει τη λειτουργία ενεργοποίησης μέσω δικτύου, όπως το YouTube, έχει εγκατασταθεί στη συσκευή ελέγχου.

4. Η επιλογή **Networked standby** (Αναμονή) έχει ενεργοποιηθεί στο μενού **Network & Internet** (Δίκτυο & Διαδίκτυο) από την αρχική σελίδα.

Όταν η τηλεόρασή σας είναι σε λειτουργία αναμονής μέσω δικτύου, μπορείτε να χρησιμοποιήσετε την εφαρμογή για να αφυπνίσετε την τηλεόραση απομακρυσμένα.



Σημειώσεις:

- Αυτή η λειτουργία απενεργοποιείται αν πατήσετε και κρατήσετε πατημένο το κουμπί  στο τηλεχειριστήριο και επιβεβαιώσετε την απενεργοποίηση της τηλεόρασης.
- Πριν χρησιμοποιήσετε τη λειτουργία αφύπνιση μέσω δικτύου, βεβαιωθείτε ότι η λειτουργία Γρήγορης Εκκίνησης είναι ενεργοποιημένη.
- Αυτή η λειτουργία ενδέχεται να μην είναι διαθέσιμη σε ορισμένα μοντέλα.

Ενημέρωση λογισμικού



Σημειώσεις:

- Μην απενεργοποιείτε ή μην αποσυνδέετε την τηλεόραση, μέχρι να ολοκληρωθεί η αναβάθμιση.
- Βεβαιωθείτε ότι η τηλεόραση παραμένει συνδεδεμένη στο δίκτυο κατά τη διάρκεια της ενημέρωσης.

Πατήστε το πλήκτρο  στο τηλεχειριστήριο, επιλέξτε  > **Device Preferences > About > Software update** (Προτιμήσεις Συσκευής > Σχετικά > Αναβάθμιση λογισμικού) και πατήστε **OK** για είσοδο. Έχετε τρεις επιλογές ενημέρωσης του λογισμικού: **Network update** (Ενημέρωση δικτύου), **Local update** (Τοπική ενημέρωση) και **By channel** (Ανά κανάλι). Ακολουθήστε τις οδηγίες που εμφανίζονται στην οθόνη για να ολοκληρώσετε τη διαδικασία.

Επαναφορά στις προεπιλεγμένες ρυθμίσεις

Σας επιτρέπει να επαναφέρετε την τηλεόραση στις εργοστασιακές ρυθμίσεις.

1. Πατήστε το πλήκτρο  στο τηλεχειριστήριο, επιλέξτε  > **Device Preferences > Reset > Factory data reset > Erase everything** (Προτιμήσεις συσκευής > Επαναφορά > Επαναφορά εργοστασιακών δεδομένων > Διαγραφή όλων) και πατήστε **OK** για επιβεβαίωση.
2. Χρησιμοποιήστε τα αριθμητικά κουμπιά στο τηλεχειριστήριο για να εισάγετε τον κωδικό

πρόσβασης 1234 ή τον δικό σας κωδικό πρόσβασης σε περίπτωση που τον έχετε αλλάξει.

3. Επιλέξτε **OK** και πατήστε **OK** για επιβεβαίωση.
4. Εμφανίζεται η οθόνη υποδοχής **Welcome** (Καλώς ήρθατε). Ακολουθήστε τις οδηγίες στην ενότητα **Αρχική εγκατάσταση**.

Προβολή εικόνων, και αναπαραγωγή μουσικής και βίντεο από μια συσκευή αποθήκευσης USB

Η τηλεόρασή σας διαθέτει υποδοχές USB για την προβολή εικόνων, την ακρόαση μουσικής ή την παρακολούθηση βίντεο αποθηκευμένων σε δίσκους USB.

Όταν συνδεθεί μια συσκευή USB, εμφανίζεται η οθόνη **Query** (Αναζήτηση). Ακολουθήστε τις οδηγίες στην οθόνη. Μπορείτε επίσης να επιλέξετε την εφαρμογή **Media Player** (Αναπαραγωγή Πολυμέσων) μέσω της αρχικής σελίδας Android TV.

Υποστηριζόμενοι τύποι αρχείων:

Εικόνα	JPEG, PNG, BMP
Μουσική/Ήχος	Κοντέινερ: MP3, AVI, AC3, AAC, FLV, MKV Κωδικοποιητής: MPEG1 layer 3, MPEG2 layer 2/3, AC3, EAC3, AAC, LPCM
Βίντεο	Κοντέινερ: AVI, MP4, TS, MKV, FLV Κωδικοποιητής: MPEG1/2/4, H.263, H.264, H.265, VP8, VP9, AV1

Σημειώσεις:

- Ορισμένα κλειδιά USB και προϊόντα USB, όπως οι κάμερες ή τα κινητά τηλέφωνα, δεν είναι πλήρως συμβατά με το πρότυπο USB, επομένως ενδέχεται να μην υποστηρίζονται από τη λειτουργία αναπαραγωγής πολυμέσων της τηλεόρασης. Δεν είναι όλα τα κλειδιά και οι συσκευές USB συμβατές με τη λειτουργία USB. Δεν αναγνωρίζονται όλες οι παραπάνω μορφές. Οι μορφές κωδικοποίησης των αρχείων σας ορίζουν αν είναι δυνατή η αναπαραγωγή ή όχι.
- Χρησιμοποιείτε δίσκους USB υψηλής ταχύτητας (ελάχιστη μεταφορά ανάγνωσης 5 MB/s).

Κωδικός πρόσβασης γονικού ελέγχου

- Ο προεπιλεγμένος κωδικός πρόσβασης είναι 1234. Μπορείτε να τον αλλάξετε ορίζοντας έναν νέο.
- Ο προεπιλεγμένος κωδικός πρόσβασης είναι 0423. Εάν ξεχάσατε τον κωδικό σας, εισάγετε τον προεπιλεγμένο κωδικό πρόσβασης για να παρακάμψετε τους υπάρχοντες κωδικούς.

Αντιμετώπιση προβλημάτων

Διαβάστε τον παρακάτω κατάλογο, πριν ζητήσετε τεχνική βοήθεια.

Δεν αναπαράγεται εικόνα ή ήχος.

- Βεβαιωθείτε ότι το καλώδιο έχει συνδεθεί σωστά στην πρίζα.
- Βεβαιωθείτε ότι έχει ρυθμιστεί σωστός τύπος πηγής.
- Βεβαιωθείτε ότι η κεραία έχει συνδεθεί σωστά.
- Βεβαιωθείτε ότι η ένταση δεν είναι ρυθμισμένη σε πολύ χαμηλό επίπεδο ή ότι δεν έχετε επιλέξει λειτουργία σίγασης.
- Βεβαιωθείτε ότι δεν έχετε συνδέσει ακουστικά.
- Η τηλεόραση ενδέχεται να λαμβάνει άλλο σήμα, πέρα από εκείνο των τηλεοπτικών σταθμών.

Η εικόνα δεν είναι καθαρή.

- Βεβαιωθείτε ότι το καλώδιο της κεραίας έχει συνδεθεί σωστά.
- Βεβαιωθείτε ότι η τηλεόρασή σας λαμβάνει κανονικά το τηλεοπτικό σήμα.
- Η χαμηλή ποιότητα εικόνας μπορεί να οφείλεται στην ταυτόχρονη σύνδεση κάποιας κάμερας VHS, βιντεοκάμερας ή άλλης περιφερειακής συσκευής. Ενεργοποιήστε μία από τις περιφερειακές συσκευές.
- Το φαινόμενο του «φασματικού ειδώλου» ή διπλής εικόνας μπορεί να οφείλεται στην παρεμπόδιση της κεραίας λόγω ψηλών κτιρίων ή λόφων. Η χρήση κεραίας υψηλής κατευθυντικότητας μπορεί να βελτιώσει την ποιότητα της εικόνας.
- Οι οριζόντιες διακεκομμένες γραμμές που εμφανίζονται στις εικόνες μπορεί να οφείλονται σε ηλεκτρική παρεμβολή, π.χ. σεσουάρ, φώτα νέον κτλ. Απενεργοποιήστε ή απομακρύνετε αυτές τις πηγές παρεμβολής.

Η εικόνα είναι πολύ σκοτεινή, πολύ φωτεινή ή σκούρα.

- Ελέγξτε τις ρυθμίσεις χρώματος.
- Ελέγξτε τις ρυθμίσεις φωτεινότητας.
- Ελέγξτε τη λειτουργία ευκρίνειας.

Το τηλεχειριστήριο δεν λειτουργεί.

- Ελέγξτε τις μπαταρίες του τηλεχειριστηρίου.
- Βεβαιωθείτε ότι το παράθυρο απομακρυσμένου αισθητήρα στο μπροστινό μέρος της τηλεόρασης δεν βρισκείται κάτω από έντονο φως φθορισμού.

- Καθαρίστε το παράθυρο απομακρυσμένου αισθητήρα στο μπροστινό μέρος της τηλεόρασης σας με απαλό πανί.

Αν το τεχνικό πρόβλημα εξακολουθεί να υφίσταται μετά τους παραπάνω ελέγχους, ανατρέξτε στην κάρτα εγγύησης για πληροφορίες σχετικά με το σέρβις.

Συνθήκες λειτουργίας

Θερμοκρασία 5°C–35°C (41°F–95°F)
Υγρασία 20–75% (χωρίς συμπύκνωση)

Συνθήκες αποθήκευσης

Θερμοκρασία -15°C–45°C (5°F–113°F)
Υγρασία 10–90% (χωρίς συμπύκνωση)

Πληροφορίες ραδιοσυχνοτήτων

- Εύρος συχνοτήτων πομπού Wi-Fi 2,4G: 2400–2483.5MHz
- Ισχύς πομπού Wi-Fi 2,4G: 16dBm (+4/-5dB)
- Εύρος συχνοτήτων πομπού Bluetooth®: 2402–2480MHz
- Ισχύς πομπού Bluetooth®: 3dBm (+5/-3dB)
- Εύρος συχνότητας δέκτη DVB-T/T2/C: 50.5–858MHz
- Εύρος συχνότητας δέκτη DVB-S/S2: 950–2150MHz

Ειδοποίηση OSS

Αυτό το προϊόν χρησιμοποιεί το λογισμικό GPL (έκδοση 2 και 3) και LGPL (έκδοση 2.1) και MPL (έκδοση 1.1).

Για την αποστολή ερωτημάτων και αιτημάτων για απορίες που αφορούν την ανοικτή πηγή, επικοινωνήστε με το πλησιέστερο γραφείο TCL.

Αυτό το προϊόν χρησιμοποιεί ορισμένα λογισμικά τα οποία διανέμονται από την Independent JPEG Group.

Αυτό το προϊόν χρησιμοποιεί ορισμένα λογισμικά τα οποία διανέμονται στα πλαίσια του libpng Project.

Αυτό το προϊόν χρησιμοποιεί ορισμένα λογισμικά τα οποία διανέμονται στα πλαίσια του Freetype Project.

Αυτό το προϊόν χρησιμοποιεί ορισμένα λογισμικά τα οποία διανέμονται στα πλαίσια του zlib Project.

Αυτό το προϊόν χρησιμοποιεί ορισμένα λογισμικά (libxml2, curl, expat, c-areas), τα οποία διανέμονται στα πλαίσια του MIT.

Αυτό το προϊόν χρησιμοποιεί CyberLink για C, το οποίο διανέμεται στα πλαίσια του Open Source Project.

Αυτό το προϊόν χρησιμοποιεί openssl, xercesC, το οποίο διανέμεται στα πλαίσια του Apache License Project.

Λογισμικό GPL: Linux Kernel, glib, libiconv, gcc libgcc, gcc libstdc++, u-Boot loader, ffmpeg, util-linux-ng, e2fsprogs, wget, iptables

Λογισμικό LGPL: DFB (DirectFB), gstreamer, gst-plugins-base, gst-plugins-good, gst-plugins-bad, gst-plugins-ugly, gst-ffmpeg, glibc, wpa_supplicant
 Λογισμικό BSD: webp, mng, uriparser
 Λογισμικό GNU: dosfstools

[Νομική δήλωση] της TCL, κατασκευάστριας εταιρίας αυτής της τηλεόρασης

Λόγω των διαφορετικών δυνατοτήτων των προϊόντων με υποστήριξη υπηρεσιών SmartTV και των περιορισμών ως προς τα διαθέσιμα περιεχόμενα, ενδέχεται ορισμένα χαρακτηριστικά, εφαρμογές και υπηρεσίες να μην προσφέρονται από όλες τις συσκευές ή σε όλες τις περιοχές. Επίσης, ορισμένα χαρακτηριστικά SmartTV ενδέχεται να προϋποθέτουν τη χρήση πρόσθετων περιφερειακών συσκευών ή την πληρωμή συνδρομής, τα οποία δεν περιλαμβάνονται στην αγορά του προϊόντος. Παρακαλούμε επισκεφτείτε τη διαδικτυακή μας τοποθεσία για περισσότερες πληροφορίες σχετικά με συγκεκριμένες συσκευές και τη διαθεσιμότητα περιεχομένων. Οι υπηρεσίες και η διαθεσιμότητα περιεχομένου SmartTV υπόκεινται σε αλλαγή χωρίς προηγούμενη ειδοποίηση.

Το σύνολο του περιεχομένου και των υπηρεσιών που είναι προσβάσιμα μέσω αυτής της συσκευής ανήκουν σε τρίτους κατασκευαστές και προστατεύονται με πνευματικά δικαιώματα (copyright), ευρεσιτεχνίες, εμπορικά σήματα ή/και άλλους νόμους περί πνευματικής ιδιοκτησίας. Αυτά τα περιεχόμενα και οι υπηρεσίες προσφέρονται αποκλειστικά για προσωπική μη εμπορική χρήση. Απαγορεύεται η χρήση οποιουδήποτε περιεχομένου ή οποιασδήποτε υπηρεσίας με τρόπο που δεν έχει εγκριθεί από τον κάτοχο του περιεχομένου ή τον πάροχο της υπηρεσίας. Χωρίς περιορισμό των ανωτέρω και εφόσον δεν επιτρέπεται ρητά από τον εκάστοτε κάτοχο του περιεχομένου ή πάροχο της υπηρεσίας, απαγορεύεται η τροποποίηση, αντιγραφή, επανέκδοση, φόρτωση, δημοσίευση, μετάδοση, μετάφραση, πώληση, δημιουργία παράγωγων έργων, εκμετάλλευση ή διανομή με οποιοδήποτε τρόπο και οποιοδήποτε μέσο των περιεχομένων και υπηρεσιών που προσφέρονται μέσω αυτής της συσκευής.

ΑΝΑΓΝΩΡΙΖΕΤΕ ΡΗΤΑ ΚΑΙ ΣΥΜΦΩΝΕΙΤΕ ΟΤΙ Η ΧΡΗΣΗ ΤΗΣ ΣΥΣΚΕΥΗΣ ΓΙΝΕΤΑΙ ΑΠΟΚΛΕΙΣΤΙΚΑ ΥΠ' ΕΥΘΥΝΗ ΣΑΣ ΚΑΙ ΟΤΙ ΑΝΑΛΑΜΒΑΝΕΤΕ ΤΟ ΣΥΝΟΛΟ ΤΟΥ ΚΙΝΔΥΝΟΥ ΩΣ ΠΡΟΣ ΤΗΝ ΙΚΑΝΟΠΟΙΗΤΙΚΗ ΠΟΙΟΤΗΤΑ, ΑΠΟΔΟΣΗ ΚΑΙ ΑΚΡΙΒΕΙΑ. Η ΣΥΣΚΕΥΗ ΚΑΙ ΟΛΑ ΤΑ ΠΕΡΙΕΧΟΜΕΝΑ ΚΑΙ ΟΙ ΥΠΗΡΕΣΙΕΣ ΤΡΙΤΩΝ ΜΕΡΩΝ ΠΡΟΣΦΕΡΟΝΤΑΙ «ΩΣ ΕΧΟΥΝ», ΧΩΡΙΣ ΚΑΜΙΑ ΕΓΓΥΣΗ, ΡΗΤΗ Η ΣΙΩΠΗΡΗ. Η TCL ΑΠΟΠΟΙΕΙΤΑΙ ΡΗΤΑ ΟΠΟΙΑΣΔΗΠΟΤΕ ΕΓΓΥΗΣΗΣ ΚΑΙ ΠΡΟΫΠΟΘΕΣΕΩΝ, ΡΗΤΩΝ Ή ΣΙΩΠΗΡΩΝ, ΟΣΩΝ ΑΦΟΡΑ ΤΗ ΣΥΣΚΕΥΗ,

ΤΑ ΠΕΡΙΕΧΟΜΕΝΑ ΚΑΙ ΤΙΣ ΥΠΗΡΕΣΙΕΣ, ΣΥΜΠΕΡΙΛΑΜΒΑΝΟΜΕΝΩΝ ΧΩΡΙΣ ΠΕΡΙΟΡΙΣΜΟ ΤΩΝ ΕΓΓΥΗΣΕΩΝ ΕΜΠΟΡΕΥΣΙΜΟΤΗΤΑΣ, ΙΚΑΝΟΠΟΙΗΤΙΚΗΣ ΠΟΙΟΤΗΤΑΣ, ΚΑΤΑΛΛΗΛΟΤΗΤΑΣ ΓΙΑ ΣΥΓΚΕΚΡΙΜΕΝΟ ΣΚΟΠΟ, ΑΚΡΙΒΕΙΑΣ, ΑΠΡΟΣΚΟΠΤΗΣ ΑΠΟΛΑΥΣΗΣ ΚΑΙ ΜΗ ΠΑΡΑΒΙΑΣΗΣ ΤΩΝ ΔΙΚΑΙΩΜΑΤΩΝ ΤΡΙΤΩΝ ΜΕΡΩΝ. Η TCL ΔΕΝ ΕΓΓΥΑΤΑΙ ΤΗΝ ΑΚΡΙΒΕΙΑ, ΕΓΚΥΡΟΤΗΤΑ, ΕΠΙΚΑΙΡΟΤΗΤΑ, ΝΟΜΙΜΟΤΗΤΑ Ή ΠΛΗΡΟΤΗΤΑ ΤΩΝ ΠΕΡΙΕΧΟΜΕΝΩΝ ΚΑΙ ΥΠΗΡΕΣΙΩΝ ΠΟΥ ΔΙΑΤΙΘΕΝΤΑΙ ΜΕΣΩ ΑΥΤΗΣ ΤΗΣ ΣΥΣΚΕΥΗΣ ΚΑΙ ΔΕΝ ΕΓΓΥΑΤΑΙ, ΕΠΙΣΗΣ, ΟΤΙ Η ΣΥΣΚΕΥΗ, ΤΑ ΠΕΡΙΕΧΟΜΕΝΑ Ή ΟΙ ΥΠΗΡΕΣΙΕΣ ΘΑ ΑΝΤΑΠΟΚΡΙΝΟΝΤΑΙ ΣΤΙΣ ΑΠΑΙΤΗΣΕΙΣ ΣΑΣ Ή ΟΤΙ Η ΛΕΙΤΟΥΡΓΙΑ ΤΗΣ ΣΥΣΚΕΥΗΣ Ή ΤΩΝ ΥΠΗΡΕΣΙΩΝ ΘΑ ΠΡΑΓΜΑΤΟΠΟΙΕΙΤΑΙ ΧΩΡΙΣ ΔΙΑΚΟΠΕΣ Ή ΣΦΑΛΜΑΤΑ. ΣΕ ΚΑΜΙΑ ΠΕΡΙΠΤΩΣΗ, ΣΥΜΠΕΡΙΛΑΜΒΑΝΟΜΕΝΗΣ ΤΗΣ ΑΜΕΛΙΑΣ, Η TCL ΔΕΝ ΦΕΡΕΙ ΚΑΜΙΑ ΕΥΘΥΝΗ -ΣΥΜΒΑΤΙΚΗ Ή ΑΔΙΚΟΠΡΑΞΙΑΣ - ΓΙΑ ΟΠΟΙΑΔΗΠΟΤΕ ΑΜΕΣΗ, ΕΜΜΕΣΗ, ΘΕΤΙΚΗ, ΕΙΔΙΚΗ Ή ΑΠΟΘΕΤΙΚΗ ΖΗΜΙΑ, ΔΙΚΗΓΟΡΙΚΗ ΑΜΟΙΒΗ, ΔΑΠΑΝΕΣ Ή ΆΛΛΟΥΣ ΕΙΔΟΥΣ ΖΗΜΙΕΣ ΠΟΥ ΕΝΔΕΧΕΤΑΙ ΝΑ ΠΡΟΚΥΨΟΥΝ ΑΠΟ Ή ΣΕ ΣΧΕΣΗ ΜΕ ΟΠΟΙΕΣΔΗΠΟΤΕ ΠΛΗΡΟΦΟΡΙΕΣ ΟΙ ΟΠΟΙΕΣ ΠΕΡΙΛΑΜΒΑΝΟΝΤΑΙ ΣΕ Ή ΠΡΟΚΥΠΤΟΥΝ ΩΣ ΑΠΟΤΕΛΕΣΜΑ ΤΗΣ ΧΡΗΣΗΣ ΤΗΣ ΣΥΣΚΕΥΗΣ Ή ΟΠΟΙΟΥΔΗΠΟΤΕ ΠΕΡΙΕΧΟΜΕΝΟΥ Ή ΥΠΗΡΕΣΙΑΣ ΣΤΗΝ ΟΠΟΙΑ ΕΧΕΤΕ ΠΡΟΣΒΑΣΗ ΕΞΕΙΣ Ή ΟΠΟΙΟΔΗΠΟΤΕ ΤΡΙΤΟ ΜΕΡΟΣ, ΑΚΟΜΗ ΚΑΙ ΑΝ ΕΧΕΙ ΕΝΗΜΕΡΩΘΕΙ ΓΙΑ ΤΗΝ ΠΙΘΑΝΟΤΗΤΑ ΠΡΟΚΛΗΣΗΣ ΤΕΤΟΙΩΝ ΖΗΜΙΩΝ.

Οι υπηρεσίες τρίτων μερών υπόκεινται ανά πάσα στιγμή σε αλλαγή, αναστολή, κατάργηση, λήξη, διακοπή, ή απενεργοποίηση της πρόσβασης χωρίς προειδοποίηση. Η TCL δεν υπόσχεται και δεν εγγυάται ότι τα περιεχόμενα και οι υπηρεσίες θα διατίθενται για οποιοδήποτε χρονικό διάστημα. Τα περιεχόμενα και οι υπηρεσίες διανέμονται από τρίτα μέρη μέσω δικτύων και εγκαταστάσεων μετάδοσης σε σχέση με τα οποία η TCL δεν ασκεί κανένα έλεγχο. Χωρίς περιορισμό του γενικού χαρακτήρα της παρούσας αποποίησης ευθυνών, η TCL αποποιείται ρητά οποιασδήποτε ευθύνης ή υπευθυνότητας σχετικά με οποιαδήποτε αλλαγή, διακοπή, απενεργοποίηση, κατάργηση ή αναστολή των περιεχομένων ή υπηρεσιών που προσφέρονται μέσω αυτής της συσκευής. Η TCL μπορεί σε οποιαδήποτε περίπτωση να επιβάλει όρια στη χρήση ή την πρόσβαση σε ορισμένες υπηρεσίες ή περιεχόμενα χωρίς προειδοποίηση και χωρίς να φέρει καμία ευθύνη. Η TCL δεν φέρει καμία ευθύνη ή υπευθυνότητα ως προς την εξυπηρέτηση πελατών σε σχέση με τα περιεχόμενα και τις υπηρεσίες. Οποιοδήποτε ερωτήσας ή αιτήματα εξυπηρέτησης σε σχέση με τα περιεχόμενα ή τις υπηρεσίες θα πρέπει να υποβάλλονται απευθείας στον εκάστοτε πάροχο των περιεχομένων ή υπηρεσιών.